



מי רַקַּת טבריה
תאגיד המים והביוב אזור טבריה

הנחת קווי מים וביוב באזור תעסוקה אגוז בטבריה

מכרז פומבי מס' 03/2025

יולי 2024

מספרנו : 1715-43256



www.mei-rakat.co.il | *היאק שלק בידיוק טבריה*

משרדי הנהלה: טלפון: 04-6653100 פקס 04-6653111, ת.ד. 2324 טבריה מיקוד 1412201
שירות לקוחות: טלפון / פקס: 1-800-807-777, רח' הגליל 52 "גליל סנטר", טבריה מיקוד 1420089

נספח ו' למסמך ב'

נספח ז' מפרט מיוחד

המהווה חלק בלתי נפרד ממכרז פומבי מס' 00/2025

תנאים כלליים מיוחדים

פרק 00 - מוקדמות

העבודות הנכללות במכרז/חוזה זה מתייחסות לביצוע עבודות להנחת קווי מים בציר החשמונאים בטבריה

0.1 העבודות לביצוע עפ"י מכרז/חוזה זה כוללות בין היתר:

- א. עבודות הכנה ופירוק.
- ב. עבודות עפר.
- ג. מצעים ותשתיות מים
- ד. עבודות אספלט
- ה. ביצוע תשתיות.

0.2 תחולת פרק 00 - מוקדמות

כל הסעיפים מתוך פרק 00 - במפרט הכללי ("מוקדמות") תקפים לצורך מכרז/חוזה זה למעט סעיף 006 ("מחיר פאושלי").

0.3 משך העבודה

במסגרת מכרז/ חוזה יידרש הקבלן לבצע ולהשלים את כל העבודות מכרז/חוזה זה במשך 180 ימים קלנדריים מיום הוצאת צו התחלת עבודה ע"י המזמין.

0.4 התאמת התכניות, המפרטים וכתב הכמויות

א. מיד עם קבלת מסמכי מכרז/חוזה זה על הקבלן לבדוק את כל המידות, המידע והנתונים המובאים בהם.

מבלי לגרוע מהאמור במסמך ב'1 הרי שבכל מקרה של סתירה ו/או אי התאמה ו/או דו משמעות וכן בכל מקרה שבו חלה לדעת הקבלן, טעות כלשהי בתכניות או במסמכים האחרים של מכרז/חוזה זה, עליו להודיע על כך מיד למפקח ולבקש ממנו הוראות בכתב. ערעורים על הגבהים ועל המידות שמסומנים בתכניות יובאו מיד ע"י הקבלן לידיעת המפקח וירשמו ביומן העבודה. החלטת המפקח בנדון תהיה סופית. לא תתקבל כל תביעה מצד הקבלן על סמך טענה שלא הרגיש בסטיות ובאי ההתאמות.

ב. בכל מקרה של סתירות כמתואר לעיל, רואים את המחיר כאילו נקבע לפי המידות והתיאורים הבאים:

1. בכתב הכמויות.
2. במפרט המיוחד.
3. בתכניות.
4. בחוזה
5. במפרט הכללי.
6. בתקנים.

הקודם עדיף על הבא אחריו, הוא הדין לגבי אופני המדידה והתשלום המפורטים במסמכים הנ"ל. הקבלן, שעימו ייחתם החוזה יהיה רשאי להציע חלופות לאלמנטי מבנים, בתנאי שיאושרו ע"י המתכננים מטעם מי רקת טבריה בע"מ, יוזילו את עלות הפרוייקט ולא יפגעו בפונקציונליות, ביציבות ובמראה הפרוייקט.

0.5 הכרת האתר, סביבתו ותנאי העבודה

הקבלן מצהיר בזה כי סייר באתר והכיר את תנאי השטח, דרכי הגישה אליו, מיקומם של המתקנים השונים וכו'. כן הכיר את תנאי העבודה באתר וכל המשתמע מכך לגבי ביצוע עבודתו. הקבלן מצהיר בזה כי למד, הכיר והבין על בוריים את המפרטים, התכניות, וכתבי הכמויות וכי יבצע את עבודתו על פי דרישותיהם כלשונו וכרוחו. הקבלן מצהיר כי בהצעתו הביא בחשבון את כל תנאי השטח המיוחדים, לרבות כאלו אשר קיומם אינו מתבטא בתכניות, או פרטים אחרים.

0.6 רשיונות ואישורים

לפני תחילת ביצוע העבודה ימציא הקבלן לפי הצורך למנהל ולמפקח את כל הרשיונות והאישורים לביצוע העבודה לפי התכניות. לצורך זה מתחייב המזמין לספק לקבלן לפי דרישתו מספר מספיק של תכניות והקבלן מתחייב לטפל בכל הדרוש להשגת הרשיונות הנ"ל. הקבלן מתחייב לשלם לרשויות את כל ההוצאות והערבויות הדרושות לצורך קבלת הרשיונות אלו יהיו על חשבונו של הקבלן ולא ישולם לו עבורם.

כוונת המילה רשויות בסעיף זה הינה: משרדי ממשלה, רשות העתיקות, חברת החשמל, משרד התקשורת, חברת בזק, רשות מקומית, משטרה, חברת מקורות, רשויות הניקוז וכו'.

במהלך ביצוע העבודה אחראי הקבלן לתאם את עבודותיו עם כל הגורמים המפורטים לעיל ועם כל גורם אחר שהתאום עימו מתחייב על פי דין.

0.7 מניעת הפרעות

מבלי לגרוע באמור, מתחייב הקבלן שלא להניח על פני השטח חומרים ו/או ציוד בצורה שיש בהם כדי להפריע לתנועתם החופשית של כלי רכב מכל סוג שהוא, לחסום דרכים או לפגוע במתקנים קיימים.

על הקבלן מוטלת גם האחריות לקבלת אישורים כחוק לשינוי הסדרי התנועה מהגורמים השונים, כגון: משרד התחבורה, המשטרה, עירייה וכו'.

כל ההוצאות הכרוכות במילוי תנאי זה, לרבות ביצוע דרכים עוקפות, תיחשבה ככלולות במחירי היחידה של סעיפי התשלום השונים ולא ישולם לקבלן עבורם בנפרד. כמו כן לא יוכרו כל תביעות של הקבלן בגין עיכובים שנגרמו עקב נקיטת כל האמצעים למניעת הפרעות, או הפרעות של קבלנים אחרים העובדים באתר.

0.8 תאום עם גורמים אחרים

תשומת לב הקבלן מופנית לסעיפים 048 ו-51004 במפרט הכללי. על הקבלן לבצע את עבודתו בתאום ובשיתוף פעולה מלאים עם כל גורם שיועסק בשטח על ידי המזמין ו/או מטעמו ו/או עם כל גורם אחר אשר הקבלן יהיה חייב בתאום איתו על פי כל דין ו/או עפ"י הוראת המפקח.

על הקבלן לקחת בחשבון שבשלבי הביצוע השונים עלולות לחול הגבלות על ביצוע עבודות שונות כתוצאה מפעולות של גורמים אחרים, ועובדה זו לא תהווה עילה להארכת משך הביצוע.

על הקבלן יהיה לתאם את מהלכי עבודתו עם כל קבלן אחר שיעבוד בשטח. היוזמה והביצוע של התאומים בין שפורטו לעיל ובין שלא פורטו וכן אלה אשר הצורך בהם יתעורר בשלבים מאוחרים יותר במהלך הביצוע של העבודות, תהיה מוטלת על הקבלן וביצועם יהיה באחריותו הבלעדית של הקבלן.

עבור מילוי הוראות סעיף זה לא ישולם לקבלן בנפרד וכל הוצאותיו הכרוכות בכך תיחשבה ככלולות במחירי היחידה השונים שבכתב הכמויות.

0.9 צינורות ומתקנים תת-קרקעיים

מבלי לגרוע באמור בסעיף 002 במפרט הכללי, לפני התחלת ביצוע העבודות יודא הקבלן ברשויות המתאימות הימצאות משק תת-קרקעי בשטח האתר, כגון: צנרת ניקוז, צנרת מים, צנרת ביוב, קווי חשמל, קווי תקשורת וכבלי T.V. על הקבלן לשמור על שלמותם.

עבודה בקרבת קווי תת-קרקעיים תעשה בתיאום מוקדם ובפיקוח צמוד של בעלי המתקן ולפי הנחיותיהם. במקרה של פגיעה במתקן כלשהו, יתקן הקבלן את הטעון תיקון על חשבונו, לשביעות רצון בעל המתקן ככל שהתיקון לא בוצע לשביעות רצונו של בעל המתקן ו/או שהקבלן לא עמד בלוח הזמנים שנקבע, רשאי בעל המתקן לתקן את הטעון תיקון ובמקרה כזה יישא הקבלן בהוצאות בעל המתקן מייד עם דרישתו הראשונה של בעל המתקן.

הקבלן ינקוט בכל אמצעי הזהירות הנדרשים כולל עבודות ידיים על יד מתקנים קיימים, כאשר כל אמצעי הזהירות שינקטו יהיו על חשבון הקבלן ולא תשולם עבורם כל תוספת מחיר.

החלטתו של המפקח לגבי אחריותו של הקבלן לנזק שנגרם תהיה סופית ובלתי ניתנת לערעור. כל ההוצאות הכרוכות במילוי תנאי סעיף זה תיחשבה ככלולות במחירי היחידה השונים שבכתב הכמויות ולא ישולם לקבלן עבורן בנפרד.

0.10 תנועה על פני כבישים קיימים

כל תנועה הן לצרכי העברת ציוד וחומרים והן לכל מטרה אחרת שהיא תבוצע אך ורק באמצעות כלי רכב מצוידים בגלגלים פנאומטיים. יש לוודא שגלגלי הרכב נקיים ושהחומר המועמס עליהם אינו מתפזר בזמן הנסיעה.

הקבלן אחראי לניקוי ואיסוף כל חומר שיתפזר על כבישים קיימים לכל אורך תקופת הביצוע.

0.11 אמצעי זהירות

כל האמור להלן אינו בא כדי לגרוע מן האמור בסעיף 0044 במפרט הכללי.

א. הקבלן אחראי לבטיחות העבודה והעובדים, בנקיטת כל אמצעי הזהירות הדרושים למניעת תאונות עבודה, לרבות תאונות הקשורות בעבודות חפירה, הנחת קווי צינורות, הובלת חומרים, הפעלת ציוד כבד וכו'. הקבלן ינקוט בכל אמצעי הזהירות להבטחת רכוש וחיי אדם באתר או בסביבתו בעת ביצוע העבודה ויקפיד על קיום כל החוקים, התקנות וההוראות העירוניות והממשלתיות בעניינים אלו. הקבלן יתקין פגומים, מעקות, גדרות זמניות, אורות ושלטי אזהרה כנדרש על פי דין ו/או על פי דרישות המזמין, כדי להזהיר את הציבור מתאונות העלולות להיגרם בשל הימצאותם של בורות, ערימות עפר, פגומים, ערימות ומכשולים אחרים באתר.

מיד עם סיום העבודה בכל חלק של האתר חייב הקבלן למלא את כל הבורות והחפירות, ליישר את הערימות והעפר ולסלק את כל המכשולים שנשארו באתר כתוצאה מהעבודה. הקבלן יהיה אחראי יחידי לכל נזק שיגרם לרכוש או לחיי אדם ובעלי חיים עקב אי נקיטת אמצעי זהירות כנדרש והמזמין לא יכיר בשום תביעות מסוג זה אשר יופנו אליו. לעומת זאת שומר המזמין לעצמו זכות לעכב תשלום אותם הסכומים אשר יהיו נושא לויכוח בין התובע או התובעים לבין הקבלן. את הסכומים הנ"ל ישחרר המזמין רק לאחר ישוב הסכסוך או חלוקי הדעות בהסכמת שני הצדדים או בורות עפ"י מסמך בר סמכי. כל תביעות פיצויים לאובייקט כל שהוא שנפגע באתר העבודה, תכוסה ע"י הקבלן בפוליסת ביטוח מתאימה והמזמין לא ישא באחריות כלשהי בגין נושא זה.

ב. במקרה של עבודה, תיקון ו/או התחברות לביבים או שוחות בקרה קיימים, ומבלי לפגוע בהוראות כל דין, על הקבלן לבדוק תחילה את הביבים או השוחות להמצאות גזים מרעילים ולנקוט בכל אמצעי הזהירות וההגנה אשר יכללו בין היתר את אלו:

1. לפני כניסה לשוחת בקרה, יש לוודא שאין בה גזים מזיקים ויש כמות מספקת של חמצן. אם יתגלו גזים מזיקים או חוסר חמצן אין להיכנס לתא הבקרה אלא לאחר שהתא אוורר כראוי בעזרת מאווררים מכניים. רק לאחר שסולקו כל הגזים ומובטחת הספקת חמצן בכמות מספקת תותר הכניסה לתא הבקרה, אבל רק לנושאי מסכות גז.

2. מכסי שוחות הבקרה יוסרו, לשם אוורור הקו, לתקופה של 24 שעות לפחות לפי הכללים הבאים:

- לעבודה בתא בקרה קיים – מכסה השוחה שבו עומדים לעבוד והמכסים בשני התאים הסמוכים. סה"כ הסרת שלושה מכסים.

- לחבור אל ביב קיים – המכסים משני צידי נקודת החיבור יוסרו.

3. לא יורשה אדם להיכנס לשוחת בקרה אלא אם כן יישאר אדם נוסף מחוץ לשוחה אשר יהיה מוכן להגיש עזרה במקרה הצורך.

4. הנכנס לשוחת בקרה ילבש כפפות גומי וינעל מגפי גומי גבוהים עם סוליות בלתי מחליקות. הוא גם יחגור חגורות בטיחות שאליה קשור חבל, אשר את קצהו החופשי יחזיק האיש הנמצא מחוץ לשוחה.

5. הנכנס לשוחת בקרה שעומקה מעל 3.0 מ' ישא מסכת גז מתאימה.

6. העובדים המועסקים בעבודה הדורשת כניסה לשוחות בקרה יודרכו בנושא אמצעי הבטיחות הנדרשים ויאומנו בשימוש באמצעי הבטיחות שהוזכרו.

0.12 אחריות למבנים קיימים

אתר העבודה נמצא בסמוך למבנים.
כל נזק שייגרם למבנים קיימים במהלך ביצוע העבודה, יתוקן על ידי הקבלן על חשבונו, לשביעות רצונו של המפקח ובהתאם ללוח הזמנים שיקבע על ידו.

0.13 הגנה על העבודה וסידורי התנקזות זמניים

הקבלן ינקוט, על חשבונו, בכל האמצעים הדרושים כדי להגן על העבודה במשך כל תקופת הביצוע ועד למסירתו למפקח, מנזק העלול להיגרם ע"י מפולות אדמה, שטפונות, רוח, שמש, וכו'. ובמיוחד ינקוט הקבלן על חשבונו, בכל האמצעים הדרושים להגנת האתר מפני גשמים או מפני כל מקור מים אחר, הכל כאמור בסעיף 510205 במפרט הכללי.

כל עבודות העזר להתנקזות זמנית לא תימדדנה לתשלום ותהינה על חשבון הקבלן. כל נזק שיגרם כתוצאה מהגורמים הנ"ל הן אם הקבלן נקט באמצעי הגנה נאותים והן אם לא עשה כן, יתוקן ע"י הקבלן, על חשבונו ולשביעות רצונו של המפקח.

0.14 מדידות

- א. לקבלן ימסרו נקודות B.M לקשירת הרומים ורשימת קואורדינטות של ציר הכביש. כמו כן, ימסרו לו נקודות פוליגון (גבהים וקואורדינטות).
- ב. על הקבלן לסמן את ציר הכביש ולחדש אותו במהלך העבודה במידת הצורך. כמו כן יסמן הקבלן את גבולות קווי הרחוב. כל זאת יבוצע בהתאם לתכניות ולרשימות שיקבל ותוך הקמת אבטחות לנקודות הנ"ל בצורה שתשביע את רצון המפקח.
- ג. הקבלן אחראי לשלמות כל הנקודות שסומנו בשטח, יחדשן במקרה של נזק אובדן וישמור על שלמותן, על חשבונו הוא, עד למסירת העבודה הגמורה וקבלתה ע"י המפקח.
- ד. אחריותו של הקבלן לגבי מדידה, סימון ומיקום כנ"ל היא מוחלטת והוא יתקן כל שגיאה, סטייה או אי התאמה, אשר נובעת מתוך מדידה, סימון ומיקום כנ"ל, ללא תשלום נוסף, ולשביעות רצונו של המפקח. אם כתוצאה משגיאה, סטייה או אי התאמה כנ"ל תבוצענה עבודות שלא לפי התכנית, יתקן אותן הקבלן לפי דרישת המפקח ולשביעות רצונו, עבודת התיקון תהיה על חשבון הקבלן. במקרה של ספק לגבי נכונות המדידה ו/או הסימון בשטח רשאי המפקח לדרוש בדיקה ו/או סימון מחדש ע"י הקבלן ללא תשלום נוסף.
- ה. את נקודות הסימון יש לסמן בעזרת סימון בסלע או ביתדות ברזל זווית אשר מידותיהן לא תהיינה קטנות מ- 40X40X4 מ"מ ובאורך 90 ס"מ. היתדות יוכנסו לקרקע לעומק של כ- 70 ס"מ. כל היתדות ימוספרו בצבע בלתי נמחק ובצורה ברורה.
- ו. המפקח יערוך מדידת ביקורת לקבלת העבודה רק לאחר שבדיקת המדידה הסופית שנערכה על ידי הקבלן תוגש בצורת רשימה למפקח ותראה בעליל שהעבודה בוצעה בהתאם למידות ולרומים המתוכננים.
- ז. על הקבלן להעסיק באתר מודד מוסמך שיבצע עבודה זו וכל עבודות מדידה אחרות, באמצעות ציוד מתאים כולל ציוד אלקטרו-אופקטי "דיסטומט". המודד יאשר בחתימתו את דיוק הסימון בהתאם לרמת הדיוק הנדרשת עפ"י תקנות המדידה.
- ח. כל העבודות האמורות לא ישולמו בנפרד והן כלולות במחירי היחידה של הקבלן.

0.15 תכניות

התכניות המצורפות בשלב המכרז מסומנות "למכרז".
לפני הביצוע, תימסרנה לקבלן תכניות המסומנות "לביצוע", אשר עשויות להכיל שינויים והשלמות ביחס לתכניות שנמסרו לו בשלב המכרז.
כמו כן, עשויות להימסר לקבלן, במהלך ביצוע העבודות, תכניות נוספות וכן תכניות המכילות שינויים ו/או עדכונים.
על הקבלן לעבוד אך ורק לפי התכניות המסומנות "לביצוע", במהדורתן האחרונה.

לא יהיה בעצם הכנסת השינויים בתכניות, אם ובמידה שיוכנסו, כדי לשמש עילה בידי הקבלן לתביעות מכל סוג שהוא. אולם כל תביעה מצד הקבלן בקשר למהות שינוי כלשהו תידון לגופו של עניין וערך השינוי ייקבע לפי האמור בסעיף 49 במסמך ב'ו'.

0.16 תכניות לאחר ביצוע ("AS MADE")

על הקבלן להכין על חשבונו על גבי סמי אורגינלים ודיסקטים (קובץ DWG) תכניות "לאחר ביצוע" (AS-MADE). תכניות אלו יסופקו למפקח לפני קבלת העבודה על ידו והן יוכנו לאחר השלמת הבצוע. הגשת תכניות ודיסקטים אלו הינה תנאי לקבלת העבודה ע"י המפקח. התכניות יראו את המיקום והמפלסים המדודים לאחר ביצוע בכל אותן נקודות שבהן נמסר גובה מתוכנן וכן במקומות נוספים כפי שידרוש המפקח. כמו כן, יכללו התכניות את המפלסים ומיקומם הסופי של כל המערכות, הצינורות וכו', הכל לשביעות רצון המפקח.

תכניות אלו תהיינה חתומות ומאושרות ע"י מודד מוסמך.

כל העבודות בסעיף זה, המדידה, הכנת התכניות והסמי-אורגינלים וכו', לרבות הכנת התכניות הממוחשבות והדיסקטים יהיו על חשבון הקבלן ולא ישולם עבורן בנפרד.

0.17 סדרי עדיפויות

המזמין שומר לעצמו את הזכות לקבוע את סדרי העדיפויות לביצוע לגבי סוגי העבודות, הקטעים בו יבוצעו וכו'. כל האמור לעיל לא יהווה עילה לתביעה מכל סוג שהוא.

0.18 אחריות

אם התגלו קלקולים או ליקויים בכל סוגי העבודות, לאחר מסירת העבודה, חייב הקבלן לתקן אותם ללא תשלום נוסף במשך שנה אחת מיום המסירה. במידה ויידרשו תיקונים תוך תקופת האחריות הנ"ל עליהם להיות מבוצעים מיד. הקבלן יהיה אחראי גם עבור הנזקים אשר עלולים להיגרם לבניין או למזמין עקב התקלות. קבלת חלקי מתקן ע"י המפקח בשלבי הביצוע השונים ואף קבלתו הסופית של המתקן אינה משחררת את הקבלן מאחריות זו.

בנוסף לאמור בחוזה יעביר הקבלן למזמין תעודות אחריות וערבות שיקבל מיצרנים או ספקים. הקבלן ידאג לכך שתעודות אחריות אלו יוסבו לטובת המזמין.

0.19 עבודות נוספות ו/א חריגות

תמחור העבודה יעשה עפ"י המפורט בסעיף 43.3 לחוזה.

0.20 שינויים בהיקף החוזה

בניגוד לאמור בסעיף 48 במפרט הכללי, שומר לעצמו המזמין את הזכות לשנות את הכמויות, להגדיל ו/או להקטין ו/או לבטל סעיפים ו/או לבצע את העבודה בשלבים מבלי לשנות את מחירי היחידה ובלבד ושיעור ההגדלה לא יעלה על 50% משווי החוזה. הקבלן לא יהיה זכאי לתבוע פיצוי עקב כך.

0.21 מעבדה

הקבלן יתקשר עם מוסד מוכר בעל הסמכה לשם ביצוע בדיקות טיב הנדרשות בשדה באישורו של המפקח. בדיקות צפיפות ודרוג יעשו במעבדה שתמוקם באתר העבודה ותופעל משך כל תקופת ביצוע העבודות.

תפקידי המעבדה יהיו:

- א. בדיקות מוקדמות של טיב החומרים.
 - ב. בדיקות שוטפות לטיב החומרים.
 - ג. בדיקות לטיב המלאכה.
 - ד. בדיקות שונות באתר, לפי דרישת המפקח.
 - ה. סיכום וריכוז יומן הבדיקות.
- המעבדה תופעל לפי הוראת המפקח.

0.22 אישורים חלקיים

האמור להלן הינו בנוסף להוראות סעיף 0047 במפרט הכללי:

- א. כל שלב וחלק של העבודה יהיה טעון אישור המפקח לפני התחלת השלב הבא. האישורים יינתנו לאחר בדיקת מידות רומים וטיב המלאכה. מקום נטילת המדגמים יקבע ע"י המפקח.
- ב. הבדיקות שתערכנה תהיינה לגבי קבלת שלבי העבודה. בכל מקרה שהשכבות או שלבי העבודה האחרים לא עמדו בדרישות ייעשה תיקון או פירוק לפי דרישת המפקח. רק אחרי ביצוע התיקון או הפירוק תבוצענה בדיקות חוזרות.
- ג. הקבלן יישא בכל דמי הבדיקות, שתוצאותיהן הצביעו על אי תקינות. בנוסף, יישא הקבלן במלוא עלות דמי הבדיקות, גם כאשר תוצאותיהן יהיו תקינות, עד לסך 1.5% בתוספת מע"מ, מסך היקף העבודות (כולל מע"מ), שבוצעו על ידי הקבלן, במסגרת החוזה.
- ד. ההוצאות המפורטות להלן לא תיחשבנה ככלולות במסגרת דמי בדיקות הנ"ל והן יחולו, **במלואן, בכל מקרה על הקבלן:**
1. דמי בדיקות מוקדמות של חומרים המיועדים לקביעת מקור האספקה.
 2. דמי בדיקות אשר הקבלן הזמין למטרותיו (נוחות בעבודה, חסכון וכו').
 3. דמי בדיקות של חומרים ומלאכות אשר יימצאו בלתי מתאימים לדרישות החוזה.

0.23 מים

המים הדרושים לביצוע העבודה יסופקו ע"י הקבלן, באחריותו המלאה ועל חשבונו.

0.24 חשמל

החשמל הדרוש לביצוע העבודה יסופק ע"י הקבלן, באחריותו המלאה ועל חשבונו.

0.25 הובלות

בנוסף לאמור בסעיף 008 במפרט הכללי, כל הובלה לצרכי ביצוע עבודה זו נחשבת כהכרחית ומחירה כלול במחיר היחידה לסעיף המתאים בכתב הכמויות. לא ישולם עבור הובלה בנפרד, לא בתוך האתר ולא מחוצה לו אלא אם כן צויין אחרת במיוחד בסעיף בכתב הכמויות. לא תוכר כל תביעה חריגה של הקבלן לתשלום עבור הובלה, בין כל חלקי האתר שבביצוע במסגרת החוזה הנדון.

0.26 סילוק עודפי עפר

כל חומר החפירה/החציבה העודף ייחשב כפסולת ויסולק ע"י הקבלן בהתאם להוראות סעיף 31 במפרט הכללי.

כל הפסולת תסולק ע"י הקבלן ועל חשבונו אל מחוץ לאתר העבודה לאחר קבלת אישור לכך מהרשויות והגורמים השונים. המקום אליו תסולק הפסולת, הדרכים המובילות למקום זה, הרשות להשתמש במקום ובדרכים הנ"ל, כל אלה יתואמו ע"י הקבלן, על אחריותו ועל חשבונו. לעניין זה רואים את הפסולת כרכוש הקבלן, אלא אם כן דרש המפקח במפורש כי חלקים מסויימים ממנה, יאוחסנו לשימוש המזמין באתר העבודה ו/או בקרבתו. סילוק הפסולת כפי שתואר לעיל, הינו חלק בלתי נפרד מכל סעיפי העבודה, בין אם הדבר נדרש במפורש באותם סעיפים ובין אם לא, ובשום מקרה לא ישולם עבור כך בנפרד.

0.27 משרד שדה

על הקבלן לספק ולהציב מבנה או צריף למפקח, במידות כלליות 4.00 X 8.00 מטר ובגובה 2.20 מטר, עם דלת אחת ושני חלונות שיצוידו במתקני סגירה נאותים ואטומים בפני מים ורוח. במבנה או בצריף יותקן מזגן, חיבור למים זורמים, חשמל וביוב. **כמו כן יספק הקבלן ריהוט כמפורט:**

- שולחן משרדי במידות 80X160 ס"מ עם מגירות המצוידות במנעולים ומפתחות.
- 5 כסאות.
- 1 מתלה לתכניות.
- 1 ארון פלדה מצויד במנעול ומפתח.

המבנה יוצב במקום שיקבע המפקח לפני תחילת הביצוע. הקבלן יהיה אחראי לשמירת המבנה ולניקיונו היום יומי ולתאורתו בחשמל. כמו כן יהיה על הקבלן לדאוג להתקנת קו טלפון סדיר (עילי או אלחוטי) ומכשיר פקס, אשר יאפשרו למפקח קשר רצוף ומתמיד בין האתר לבין המתכנן, המפקח והחברה.

כל האמור בסעיף זה יהיה על חשבון הקבלן כולל כיסוי הוצאות ההפעלה השוטפות במלואן.
המבנה יישאר כרכוש הקבלן ועליו לפרקו ולסלקו מאתר העבודה עם השלמת העבודה ובאישורו של המפקח.
הערה: המבנה חייב לקבל אישור מראש של המפקח באתר.

0.28 שילוט לפרוייקט

הקבלן יציב, על חשבוננו, למשך תקופת ביצוע העבודה, שלט מואר, עשוי פח, בגודל של 3 X 4 מטר.

על גבי השלט יופיעו:

- שם היזם.
- מהות הפרוייקט והעבודות המבוצעות.
- פרטי הקבלן
- שמו של מנהל העבודה.
- פרטי המתכננים.
- פרטי הפיקוח.
- פרטי הניהול.

הגודל הסופי של השלט, צורתו, הצבעים, הכיתוב ומיקומו המדויק יקבעו ע"י המפקח. לא ישולם לקבלן בנפרד עבור שלט זה ורואים אותו ככלול במחיר היחידה שונים.

0.29 קבלת העבודה

כל האמור להלן הינו בנוסף להוראת סעיף 54 במפרט הכללי.

- א. העבודה תימסר למפקח בשלמות.
- ב. קבלת העבודה ע"י המזמין מותנית בקבלת העבודה גם ע"י הרשויות והגופים, שמהם נדרש אישור קבלה עפ"י מסמכי החוזה ו/או עפ"י כל דין.

0.30 מהנדס האתר

בנוסף ומבלי לפגוע בנאמר בסעיף 13 במפרט הכללי על הקבלן למלא אחר ההוראות הבאות:

בא כוחו המוסמך של הקבלן יהיה "מהנדס האתר" שהוא מהנדס רשום בפנקס המהנדסים והאדריכלים עם ותק מקצועי של 5 (חמש) שנים לפחות ובעל ניסיון מספיק, לדעת המנהל בביצוע עבודות מהסוג הנדרש בחוזה זה.

0.31 לוח זמנים

הקבלן יגיש למפקח תוך 15 יום מיום מתן צו התחלת העבודה לוח זמנים-בצורה ממוחשבת - מחייב לבצוע העבודה. לוח הזמנים בצורה ממוחשבת יאפשר מעקב אחר שלבי הביצוע, והוא יקיף את כל התהליכים והשלבים של הבצוע, כולל הספקת חומרים, ניצול ציוד מכל סוג שהוא, שלוב העבודות השונות והשלבים השונים של הבצוע ושל קבלני משנה ושילוב העבודות עם קבלנים אחרים בהתאמה ללוח הזמנים המחייב. כל ההוצאות הכרוכות בהכנת לוח הזמנים, המעקב, העדכון וכ"י יחולו על הקבלן ולא ישולם עבורם בנפרד. הלוח יוכן לפי שיטה "גנט" או שיטה אחרת שתאושר ע"י המפקח. לוח זמנים ממוחשב זה יעודכן אחת לחודש ע"י הקבלן.

0.32 קבלני משנה

העסקת קבלני משנה ע"י הקבלן תבוצע רק על פי אישור המפקח מראש ובכתב. אולם אם גם יאשר המפקח העסקת קבלני משנה, גם אז יישאר הקבלן אחראי בלעדי עבור עבודות כל קבלני המשנה והתיאום ביניהם. המפקח רשאי לדרוש הרחקתו משטח העבודה של כל קבלן משנה או כל פועל של הקבלן (או קבלן המשנה), אשר לפי ראות עיניו אינו מתאים לתפקידו, ועל הקבלן להחליפו באחר למען ביצוע העבודה. ההחלפה הנ"ל תעשה באחריותו ועל חשבוננו של הקבלן.

0.33 כתב כמויות

כתב הכמויות מהווה השלמה לתכניות, ועל כן כל פריט המתואר בתכניות אינו חייב למצוא את ביטוי המלא והמפורט בכתב הכמויות ואף אם ניתן תיאור כל שהוא לאחד או למספר פריטים בכתב הכמויות אין הדבר מחייב מתן תיאורים דומים ליתר הפריטים. הרשות בידי המזמין

לשנות, להגדיל, להקטין או לבטל סעיפים שונים מסעיפי כתב הכמויות – ללא הגבלה וללא שינוי של יחידות המחירים הרשומות בכתב הכמויות.

כל הכמויות ניתנו בכתב הכמויות. כל שינוי בכמות שתתקבל במדידה הסופית לאחר הביצוע ביחס לכמויות המכרז לא תשפיע ולא תגרום לשינוי במחירי היחידה.

0.34 עתיקות

במקרה של גילוי עתיקות בעת ביצוע עבודות בשטח יש להודיע מיד לרשות העתיקות ולפעול בהתאם לנהליה.

לא תשולם כל תוספת לקבלן הנובעת מעיכובים שמקורן בגילוי העתיקות.

תאריך

חתימה וחותמת הקבלן

פרק 57 - עבודות מים.

57.1 בדיקת התנאים והשטח ע"י הקבלן

רואים את הקבלן כאילו ביקר במקום העבודה, בדק את התנאים והמתקנים הקיימים באופן יסודי, ערך בעצמו סקר קרקע והכין את הצעתו על סמך הבדיקות והסקרים הנ"ל. המזמין לא יכיר בכל התביעות הנובעות מאי הכרת תנאי כלשהו, כולל תנאים אשר קיומם הפיסי אינו מבוטא בתוכניות ובשאר מסמכי המכרז והחוזה.

57.2 סילוק פסולת

לצורך סעיף זה, יוגדר כפסולת:

- (1) עודפי חומרים של הקבלן.
 - (2) חומרי חשוף.
 - (3) פסולת שנוצרה באתר העבודה עקב עבודתו של הקבלן והתארגנותו שם.
 - (4) כל עפר ו/או חומר שהובא לאתר ונפסל ע"י המהנדס.
 - (5) כל חומר זר, או פסולת אחרת, או חומר חפור שאיננו מתאים למילוי.
- כל פסולת כמצוין לעיל תסולק ע"י הקבלן, אל אתר סילוק פסולת מאושר. הקבלן אחראי לאיתור אתר הסילוק ולקבלת כל האישורים לגביו. לא תוכר כל תביעה של הקבלן בגלל הקושי במציאת אתר סילוק. סילוק הפסולת כלול במחירי היחידה השונים ולא ישולם עבורו בנפרד.

57.3 עודפי חפירה

בפרויקט זה עלולים להיווצר עודפי חפירה של קרקע מקומית.

עודפי חפירה יטופלו כלהלן:

- חלק מהעודפים יובלו ע"י הקבלן ויפוזרו בשטח במקום שיורה המפקח כדי שישמשו כחומר מילוי.
- יתרת העודפים, שלא ידרשו ע"י המפקח, יסולקו מהאתר. עודפים אלו עומדים לרשות הקבלן ללא תמורה. במקרה ויבחר לסלקם לאתר סילוק, באחריותו למצוא ולבחור את הסילוק ולקבל עבורו את אישור הרשויות.
- עודפי החפירה לא ימדדו והטיפול בהם כאמור לעיל. לא ישולם עבורם בנפרד ועל הקבלן לכלול ההוצאות הנוספות בגינם במחירי היחידה השונים שכתבי הכמויות.

57.4 עבודות חפירה ומילוי

57.4.1 כללי

בכל מקום בו נזכרת במפרט המיוחד (הן בפרק זה והן בפרקים אחרים במפרט המיוחד) המילה "חפירה", הכוונה היא לחפירה ו/או חציבה בכלים מכאניים, או בידיים.

57.4.2 חפירה ומילוי בשטח

- להלן פירוט שלבי ביצוע ומפרטי הביצוע לעבודות החפירה והמילוי בשטח.
- (1) חשוף - ביצוע חשוף השטח כולו וסילוק חומר החשוף (הוגדר כפסולת) ויישור השטח למשטח אופקי, פחות, או יותר.
 - (2) חפירה ומילוי באזור מילוי - חפירת שטח העבודה, במקומות בהם נדרשת חפירה.
 - (3) במידה והקרקע יבשה, יש לבצע הרטבה מסיבית של השתית כדי לקבל תכולת רטיבות העולה ב-3% על הרטיבות האופטימלית בהתייחס לתקן ASTM 1557.

- (4) הידוק שתית בעזרת מעברי מכבש וברצוני כבד מסוג BOMAG-212D, או שווה ערך. מספר המעברים יהיה עד להשגת התייצבות השטח בהתאם להחלטת המפקח.
- (5) מילוי מבוקר ומהודק בשכבות של עד 20 ס"מ נטו (לאחר ההידוק). חומר המילוי יהיה מצע סוג א' בלבד.
דרגת המילוי הנדרשת: 98% לפחות מצפיפות חומר המילוי מקסימאלית לפי 1556/7 ASTM לכל הנפח המהודק. ההידוק יבוצע לאחר הרטבה לרטיבות האופטימלית של חומר המילוי עם סטייה מותרת של עד 2% לכל כיוון. הכלי המהדק יהיה מסוג BOMAG-212D, או שווה ערך.

57.4.4 אופני מדידה ותשלום ועבודות חפירה ומילוי

א. חשוף

החשוף לא יימדד ולא ישולם עבורו.

ב. חפירה בשטח

מחיר החפירה בשטח כולל גם את פיזור העפר בשטח האתר עפ"י הוראות המפקח. כן כולל את סילוק העודף, כמפורט בסעיף 401.3 במפרט הכללי.

המדידה לצרכי תשלום תהיה עפ"י מ"א חומר שייחפר מדוד עפ"י הפרש בין המצב הקיים לבין המצב שלאחר החפירה. מדידת המצב שלאחר החפירה תבוצע ע"י הקבלן וכלולה במחיר היחידה.

57.5 ריצופים, אבני שפה וקיר תומך

57.5.1 ריצופים במדרכות ואיי תנועה

ריצוף המדרכות יבוצע באבנים משתלבות צבעוניות בעובי 6 ס"מ מתוצרת וולפמן, אקרשטיין או שווה ערך.

גוונים ודוגמת הריצוף לפי הנחיות שינתנו ע"י המפקח בשטח.

אבני הריצוף יונחו ע"ג שכבת חול ים בעובי 4 ס"מ.

השימוש בחלקי אבנים יותר רק באישור המפקח.

חיתוך האבנים יבוצע בניסור אנכי וחלק לשביעות רצון המפקח, במשור חשמלי.

במקומות בהם אין קירות תומכים, תבוצע חגורה סמויה.

המדידה במ"ר, מדוד בשטח לאחר הביצוע.

57.5.2 משטחי בטון וגרנוליט

משטחי הבטון והגרנוליט, יבוצעו לפי הדוגמא הקיימת ולפי הנחיות המפקח. שכבת הבטון תבוצע על גבי מצע סוג א' מהודק, כולל רשת ברזל.

חיתוך המשטח יבוצע בניסור אנכי וחלק לשביעות רצון המפקח, במשור חשמלי.

המדידה במ"ר, מדוד בשטח לאחר הביצוע.

57.5.3 אבני שפה/תעלה

אבני שפה למדרכות יהיו במידות 17X25 לפי ת"י 19.

בפינות מפרצונים יבוצעו אבני שפה מעוגלות (אלמנט חיצוני) 17X25

(1/4 מעגל חתוך לשני חצאים), מס' קטלוגי 2110 מתוצרת וולפמן, אקרשטיין תעשיות או שווה ערך.

מודגש כי חיתוך 1/4 המעגל, לשני קטעים שווים יבוצע במפעל!

אבני שפה לאי התנועה יהיו במידות 15X 30 ס"מ לפי ת"י 19.

אבני שפה גנניות יהיו במידות 10X15 ס"מ לפי ת"י 19.

אבני שפה לאי יהיו במידות 23X23 ס"מ.

אבני התעלה יהיו מיחידות טרומיות, במידות 30X10 ס"מ.

אבני השפה/תעלה יונחו ע"ג תושבת בטון במידות לפי התוכניות.

המישקים ימולאו בטיט צמנט ביחס 2:1.

אין להשתמש בקטעי אבני שפה שבורים. החצאים / רבעים הנדרשים בקשתות יסופקו לאתר לאחר שנוסרו במפעל. המדידה לתשלום במ"א.

57.5.4 תוספת לאבן שפה, אבן אי במיסעה קיימת

תוספת עבודה לגבי הסעיף הקודם הכוללת ניסור האספלט הקיים במרחק 10 ס"מ מהאבן, פרוק האספלט והשלמתו לאחר הנחת האבן. המדידה לתשלום במ"א.

57.5.5 קיר תומך עם חזית אבן וגב בטון - עד גובה 2.0 מ'

האבנים בחזית הקיר תהיינה מטיפוס אבן לקט, כדוגמת הקירות הקיימים ברח' הסמוך, ללא סדקים ושקועות בחלקן בתוך גב הבטון. סוג האבן טען אישור המפקח.

האבן תהיה במידות 20÷40 ס"מ. עובי האבן יהיה 20-10 ס"מ, כאשר במטר העליון של הקיר לא יעלה עובי האבן על 10 ס"מ.

האבן תהיה נקיה ורחוצה, בעלת משקל סגולי של 2.4 טון/מ"ק.

רוחב הפוגות בין האבנים 2 - 1 ס"מ ועומקו 5 ס"מ, ללא בטון.

בזמן יציקת הבטון יש להקפיד ולמנוע נזילת הבטון דרך המשיקים הפתוחים. כל שטח בחזית שיתלכלך בבטון יפורק ויתוקן ע"ח הקבלן.

הבטון בקיר יהיה בטון ב-30, מובא מביח"ר מוכר ולא תורשה הכנתו באתר. בקיר יינתנו צינורות ניקוז מפי.וי.סי אפור בקוטר 10 ס"מ, כל 2.5 מ"ר הצינורות יונחו לרוחב הקיר בשיפוע 2% ויהיו שקועים 5 ס"מ מפני הקיר.

המרחק בין הצינורות יהיה 1.50 מ' לאורך ולגובה ולסירוגין. על הקבלן לדאוג לעיבוד מתאים של מקור מוצא הצינורות מפני הקיר. מאחורי הקיר במקום כניסת הצינור תותקן מסננת חצץ בגודל 30X40X40 ס"מ ומעליה 10 ס"מ שומשומיה. את המסננת תעטוף יריעת גיאוטכסטית.

- תפרי התפשטות יהיו כל 10 מ' או כמצויין בתכניות.

- התפר ברוחב 2 ס"מ ימולא בקל-קר ויהיה שקוע 5 ס"מ מפני הקיר.

קרקע המילוי מאחורי הקיר תהיה קרקע אשר תאושר ע"י המפקח בשטח.

בין המילוי ובין גב הקיר תונח שכבה מנקזת ויריעה גאוטכנית מנקזת עפ"י פרט.

המדידה לתשלום לפי מ"ק קיר תומך מושלם, ללא הפרדה בין יסוד הקיר לקיר.

המחיר כולל עבודות חפירה ו/או חציבה בעומק וברוחב הנדרשים לבניית הקיר, כולל שימוש בקומפרסורים ו/או בעבודות ידיים לפני תנאי המקום ומילוי חוזר מאושר כולל מילוי מאחורי הקיר בחומר גרנולרי והידוק בשכבות, האבן בחזית הקיר, תבניות, הבטון, החגורה מבטון מזויין בראש הקיר, הבטון החשוף, קיטום פינות, סידור המישקים, נקזים, מסננות, החצץ ועטיפת הגיאוטכסטיל, הספקה והתקנת שרולים בקיר לנקזים ולמערכות, התקנת שרולים לעיגון מעקות בהתאם לפרט הרחוקת עודפי חפירה לפי הוראת המפקח וכן כל שאר העבודות והחומרים הדרושים לקבלת קיר תומך בשלמות ועפ"י התכניות. כמו כן כולל המחיר קיר ו/או קירות לדוגמה בשטח של כ-10 מ"ר כל אחד לאישור המפקח. הקירות הלא מאושרים יהרסו על חשבון הקבלן.

57.6 סלילת כבישים ורחבות

57.6.1 סילוק פסולת ועודפי חפירה/חציבה

בנוסף לאמור בסעיף 51017 במפרט הכללי מודגש בזאת שחומר הפסולת (חומר חפירה/חציבה עודף) יורחק למקום מאושר ע"י הרשויות. התשלום לרשויות ע"ח הקבלן. לא תשולם כל תוספת עבור סילוק פסולת. סעיף זה מתייחס רק לפסולת שנוצרה מעבודת הקבלן ולא היתה באתר לפני תחילת העבודה.

57.6.2 חישוב, ניקוי פסולת והורדת צמחיה

החישוב יבוצע רק בשטחים לסלילה (כבישים, מדרכות וכו') העבודה כוללת הורדת שכבת אדמה בעובי 20 ס"מ, עקירת צמחיה ושיחים על שורשיהם וסילוק הפסולת אל מחוץ לאתר.

המדידה לתשלום לפי מ"ר. השטח לחישוף יאושר ע"י המפקח בכתב.

57.6.3 חפירה ו/או חציבה בשטח

- א. למרות האמור בפרק 5102 במפרט הכללי לסלילת כבישים ורחבות, לא תהיה הפרדה בין חפירה לחציבה, ובכל מקום שמצויין חפירה הכוונה לחפירה ו/או חציבה. המונח חפירה מתייחס לכל סוגי הקרקע הקיימים בשטח האתר ללא סיווג לפי קשיות החומר ו/או תכונותיו האחרות, לרבות סלעים, בולדרים, מסעות ומדרכות. לבצוע עבודות החפירה ישתמש הקבלן בכל סוגי הכלים אותם יראה כמתאימים למטרה זו בהתחשב בקושיות החומר החפור ו/או תכונותיו האחרות.
- ב. החפירה בשטח כוללת את החפירה בכל רוחב תחום רצועת הדרך. הכבישים יבוססו על שכבת הסלע. יש להסיר את שכבת הקרקע המכסה את שכבת הסלע.
- ג. לא יותר שימוש בפיצוצים.
- ד. חומר בלתי יציב הנמצא מחוץ לגבולות החתך הטיפוסי והמאיים לדעת המפקח בגלישה וכן חומר שגלש לתחום השטח או ממנו החוצה יחפר ויסולק. לא ישולם עבור הסילוק והרחקת כמויות חומר שגלשו.
- ה. מדרונות החפירה יגמרו עפ"י הקווים והשיפועים בהתאם לתכניות ולהוראות המפקח ולא ימצאו בהם גושים חופשיים או חומר בלתי יציב.
- ו. הכבישים יבוססו על שכבת הסלע. יש להסיר את שכבת הקרקע המכסה את שכבת הסלע. בשלב ראשון יבצע הקבלן חפירה לפי פרט שכבות המבנה המינימלי (ראה גליון הפרטים). לאחר מכן ימתין למפקח למתן הנחיות נוספות לביצוע עבודות חפירה.
- ז. במקרה והקבלן יבצע עבודות חפירה מתחת למפלס הדרוש בתכניות, יספק הקבלן על חשבונו שכבת פילוס, בהתאם לדרישות המפקח.
- ח. עבודות החפירה כוללות גם העמסה, הובלה ופיזור מיטב החומר החפור המאושר ע"י המפקח למילוי בשכבות בשטחי מילוי, פינוי עודפי החפירה והחומר החפור שנפסל למילוי אל מקום פיזור מאושר ע"י הרשות למרחק כלשהו.
- ט. תשומת לב הקבלן מופנית לכך שלא תשולם לקבלן כל תוספת עבור ביצוע החפירה בהתאם לסוגי העפר השונים. לא תשולם כל תוספת עבור עבודה בשטחים צרים ומוגבלים וכן עבור ביצוע החפירה בעבודת ידיים.
- י. להבטחת דרגת צפיפות הנדרשת על הקבלן לבצע בדיקות צפיפות, בדיקות תעשנה ע"י מעבדה מוכרת ומאושרת ע"י המפקח בכתב ומראש, כמות הדוגמאות תהיה לא פחות מ-3 לכל 100 מ"ר, ולא פחות מ-6 לשטחים נפרדים. עלות הבדיקות כלולה במחירי היחידות למיניהן.
- יא. מחירי שרוולים למערכת השקיה כוללים בין היתר עבודות העפר הנדרשות לצורך הנחתם. המדידה לתשלום במ"ק מחושב כאמור במפרט הכללי.

57.6.4 הידוק מילוי מבוקר

המדידה לתשלום לפי מ"ק מחושב תיאורטית מהתכניות. לצורך תשלום לא תהיה הפרדה בין הידוק מילוי מעודפי חפירה, לבין הידוק מילוי מובא מבחוץ.

57.6.5 מילוי מאושר

במידה ומיטב החומר החפור לא יענה לדרישות המפקח בשטח או לא ימצא בכמות מספקת, יביא הקבלן חומר מילוי מאושר מבחוץ. החומר המובא יענה לדרישות המפקח בשטח. חומר מילוי מאושר מובא מבחוץ ימדד לתשלום לפי הנפח במ"ק מדוד נטו לפי התכניות והמחיר כולל הספקה, הובלה ופיזור החומר בשכבות.

חומר חפור לא יסולק מהשטח ללא אישור המפקח בכתב. מודגש בזאת, כי לא יורשה לקבלן להביא לאתר חומר מובא מבחוץ, אלא רק לאחר שיגמרו מקורות המילוי מעודפי חפירה בשטח, ולאחר אישור המפקח.

57.6.6 הידוק שטחים

הידוק שתית - פני הקרקע לאחר חפירה או פני קרקע לאחר חישוף לפני מילוי, או פני קרקע במדרכות ובכבישים לאחר פרוק וחפירה - ייעשה לדרגת צפיפות כמפורט בפרק 51026 במפרט הכללי. המדידה לתשלום לפי מ"ר. המחיר כולל חרישה, תחוח והדוק תוך כדי הרטבה ברטיבות אופטימלית.

57.6.7 פרוק מיסעות, כבישים ומדרכות ומשטחי בטון

בשטח הפרוייקט יידרש הקבלן לפרק מיסעות כבישים, מדרכות ומשטחי בטון בהתאם לתוכניות ו/או לפי הנחיות המפקח בכתב. העבודה כוללת ניסור האספלט הקיים/ הבטון הקיים בקווים ישרים בגבולות השטח המיועד לפירוק, חפירת מבנה הכביש או המדרכה עד לשתיית המתוכננת, או לפי הוראת המפקח, וסילוק חומרי המבנה למקום שיקבע ע"י המפקח. על הקבלן להפריד את חומרי השכבות הגרנולריות של הכביש/המדרכה מפסולת האספלט, מפסולת הבטון, אבני הריצוף ואבני השפה ולפנותם בנפרד למקום שיקבע ע"י המפקח. ניצול חומרי התשתית והמצע לשימוש חוזר יותר רק בשכבות המילוי.

סעיף זה לא ישולם בנפרד אלא במסגרת סעיף "חפירה/חציבה", כאמור בסעיף 51.02.02 להלן.

שימוש בחומר המצע ובתשתית החפורים לצורך מילוי ישולם רק בסעיף "הידוק מבוקר של המילוי". המיזן, הערום, ההובלה והפיזור כאמור משולמים בסעיפי החפירה בלבד.

57.6.8 פרוק שכבת אספלט קיים ו/או אמביט קיים

במקומות המסומנים בתכניות ובמקומות שיידרש ע"י המפקח יבצע הקבלן פרוק של שכבת אספלט/אמביט קיים בכל עובי שהוא, לכל עומקם. העבודה כוללת:

- קבלת הקטע לפירוק מהמפקח סימונו ומדידתו.
- ניסור שולי הקטע כמפורט בסעיף 51.01.05 להלן, לכל עומק שכבת האספלט / האמביט.
- הסרת שכבת האספלט תוך שמירה על קווי החיתוך הישרים.
- העמסה וסילוק הפסולת.

מודגש שסעיף זה ישולם רק במקרה שדרוש פרוק האספלט/האמביט בלבד ללא פרוק שכבות המבנה.

המדידה לתשלום במ"ר והמחיר יהווה תמורה לכל האמור לעיל לרבות ניסור האספלט/ האמביט.

57.6.9 ניסור מיסעה קיימת

על הקבלן לבצע ניסור של שכבת בטון האספלט/האמביט על ידי חיתוך לעומק הדרוש, בגבולות פרוק שוחות או אלמנטים אחרים או עבור הנחת אלמנטים שונים בכביש קיים, כגון אבני שפה, אבני ריצוף, שוחות וכו' יבוצע על ידי חיתוך לעומק הדרוש החיתוך יבוצע ע"י מכונת חיתוך בלבד.

לא ישולם בנפרד, אלא במסגרת סעיפי העבודות המפורטים בכתבי הכמויות, בין אם מצוין במפורש ובין אם לאו.

57.6.10 קרצוף

ציוד הקרצוף - הציוד יהיה מסוג מיישרת או מקרצפת, המאפשרות קרצוף רצועות, בבקרה אלקטרונית, דיוק ברום.

הציוד יאפשר קרצוף לעומק 10 ס"מ לפחות במעבר אחד, עיצוב שולי השטח המקורץ (השפות) בצורה אנכית, ישרה ולא מעורערת. הקרצוף הוא לצורך ריבוד מחדש של נתיבים

שלמים, יאפשר הציוד קרצוף ברצועות שרוחבן 1.20 מ' לפחות. כשהקרצוף הוא לשם תיקונים מקומיים, ולעבודות תחזוקה, יאפשר הציוד קרצוף רצועות שרוחבן 0.30 מ' לפחות. הציוד יאפשר טעינה ישירה למשאית, שתנוע לפני המקרצפת ובכיוון תנועתה, על פני מיסעה יותר השימוש במיישרת בחס או במקרצפת בחס, רק אם הדבר צויין באחד ממסמכי החוזה.

קרצוף בשטחי אספלט - הקרצוף יתבצע לפי התכניות ובעומק, שיאפשר ביצוע השכבה החדשה בעובי הנדרש. קרצוף במקום של התחברות אנכית לאספלט לא-מקורצף, או בקרבת שוחות, במקומות שלא ניתן להשתמש במקרצפת, יבוצע בעבודת ידיים, לפי הוראות המפקח, ובוזירות כדי לא לפגוע בקיים. אם עקב הקרצוף, התערערה, נסדקה או התפוררה השכבה, ימשיך הקבלן בקרצוף עד לשכבה יציבה. בגמר הקרצוף יש לטאטא את השטח. נוסף לטאטא הראשון, יש לנקות את כל השטח המקורצף באוויר דחוס, או במטאטא מכני. לא תותר תנועת כלי רכב על השטח המקורצף לפני הניקוי. לאחר הקרצוף יהיו פני השטח מחוספסים, אולם ללא חורים וחריצים עמוקים ופני המיסעה המקורצפת יהיו יציבים ללא מקומות מעורערים או מתפוררים.

פסולת הקרצוף - המזמין שומר לעצמו הזכות להורות לקבלן, לפנות את החומר המקורצף ולאחסנו באתר או מחוצה לו ברדיוס 10 ק"מ. במידה והמזמין מוותר על זכות זו, יהיה דין החומר המקורצף ככל חמר אחר כלומר למילוי או לסילוק. פעולות אלה כלולות במחיר היחידה. המדידה לתשלום במ"ר כמסווג בכתב הכמויות.

57.6.11 מצעים ותשתיות

57.6.11.1 מצע סוג א'

- א. חומר המצע יהיה סוג א' כהגדרתו במפרט הכללי.
- ב. שכבות המצעים יהודקו לדרגת צפיפות של 100% לפחות.

57.6.11.2 אגום

- א. שכבת תשתית מאגו"מ סוג א' כהגדרתו במפרט הכללי.
- המדידה לפי מ"ק מחושב תאורטית עפ"י התכניות.
- המחיר אחיד לשכבות בעובי אחיד, לשכבות בעובי משתנה, לפזור המצע והידוקו בשטחים צרים, קטנים ומוגבלים.

57.6.12 ריסוס באמולסיית ביטומן

ריסוס בין שכבות האספלט יהיה אמולסיית ביטומן 1.0 – SS בשיעור של 0.40 ק"ג/מ"ר. ריסוס בין שכבת אספלט לבין שכבת מצע עליונה יהיה אמולסיית ביטומן M.S.10 בשיעור 1.0 ק"ג/מ"ר. ריסוס ביטומן יימדד לתשלום לפי שטח במ"ר, בציון סוג הביטומן ושעורו. המחיר כולל אספקה, הובלה לאתר, פיזור וכן ניקוי השטח לפני הפיזור.

57.6.13 עבודות אספלט

לפני ביצוע עבודות האספלט, הקבלן ימציא לאישור הפיקוח, את תערובות האספלט שבהן הוא עומד להשתמש, לרבות גודל וסוג האגרגטים.

57.6.13.1 כללי:

עובי שכבות האספלט יהיה כמוגדר בכתבי הכמויות ובגיליון הפרטים וכדלקמן:

- א. מבנה חדש
 - שכבת בטון אספלט נושאת עליונה מתערובת S - 19 מ"מ 03 ס"מ
 - שכבת בטון אספלט נושאת תחתונה מתערובת S - 25 מ"מ 05 ס"מ
 - מבנה זה יבוצע מעל:
 - 2 שכבות מצע סוג א' בעובי 15 ס"מ כ"א 30 ס"מ
 - 1 שכבת מצע סוג ב' בעובי 20 ס"מ כ"א 20 ס"מ
- 58 ס"מ

המדידה לתשלום לפי מ"ר, בציון סוג השכבה. המחיר כולל אספקה, הובלה לאתר, פיזור האספלט והידוקו בהתאם לדרישות המפרט הכללי וכן טאוט פני אספלט קיים/חדש לפני פיזור שכבת אספלט נוספת.

57.6.14 מישק התחברות אספלט קיים לאספלט חדש

במקומות המסומנים בתכניות יבוצע חיבור לכביש הקיים כמפורט להלן:

1. חיתוך בניסור של שכבת האספלט, קירצוף אספלט כמסומן בתכניות וכן חפירה בשכבות הכביש עד לעומק כמסומן בתכניות.
 2. מילוי המדרגות שנחפרו כמסומן בתכניות.
- קו גבול ההתחברות יהיה שפת הכביש הקיים. חלקי הכביש הקיים שיתערערו עקב פירוק הכביש הקיים מעבר למידה הרשומה בתכניות יפורקו ע"י הקבלן ויתוקנו על ידו ועל חשבונו.
- המדידה לתשלום לפי מ"א, מדוד לאורך קו ההתחברות. המחיר כולל ניסור חריץ, קירצוף אספלט, חפירה במבנה שכבות קיים, סילוק השברים והפסולת וכן את כל העבודות והחומרים הדרושים לביצוע העבודה, כולל שכבות מבנה הכביש.

57.6.15 פירוק אבן שפה / אבן גן

במקומות בהם יידרש יבצע הקבלן פירוק של אבני שפה או אבני גן (כולל ראש אי ו/או אבן שפה קולטת). אבנים שבורות ופגומות תסולקנה מהשטח, אבנים טובות ושלמות תאוחסנה זמנית עד לשימוש חוזר בהן הכל עפ"י הוראות המפקח.

מודגש בזאת, כי במקומות בהם נדרש פירוק מיסעה הכוללת אבני שפה, כחלק מעבודות החפירה ואין דרישה מפורשת לפרוק אבני השפה לחוד, הפרוק נכלל בסעיפי חפירה ולא ישולם במסגרת סעיף זה.

העבודה כוללת:

- קבלת הקטע לפירוק מהמפקח, סימונו ומדידתו.
 - עקירת האבן ממקומה תוך שמירה מירבית על שלמותה.
 - פירוק תושבת הבטון ופינוי הפסולת.
 - מילוי החלל הנוצר בחומר מצע או אגו"מ לפי הצורך.
 - אחסנה זמנית של האבן או סילוקה לאתר פסולת.
- המדידה לתשלום במ"א אבני שפה שיפורקו בפועל.**

57.6.16 פירוק מדרכות ו/או איי תנועה מרוצפים והעברת החומר המתאים לשימוש חוזר לרשות ו/או פינויו כמפורט

במקומות בהם תורה התכנית ו/או לפי הנחיות המפקח יפרק הקבלן מדרכות ו/או איי תנועה מרוצפים.

העבודה תכלול:

- קבלת הנחיה בכתב מהפיקוח.
- סימון השטח המיועד לפירוק.
- פירוק האבנים המשתלבות באופן זהיר על מנת לשמור על שלמותן ככל הניתן.
- הוצאת החול ופירוק חגורות הבטון.
- סילוק שכבת מצעים בעובי כלשהו בהתאם להנחיות המפקח.
- עירום בשטח אחסון זמני של הרשות, של האבנים המשתלבות, המתאימות לשימוש חוזר לפי הנחיות משרד מהנדס העיר.

- סילוק אבנים משתלבות שבורות ו/או שנמצאו לא מתאימות לשימוש חוזר בחול ופסולת הבטון לאתר פסולת כמפורט.
 - **המדידה לתשלום במ"ר של מדרכות מרוצפות שיפורקו בפועל.**
- מודגש כי במקומות שיוחלט שהריצוף אינו מתאים לשימוש חוזר תפורק המדרכה במסגרת עבודות החפירה ולא ישולם עבור הפירוק בנפרד.**

57.6.17 הגנה מבטון מזויין על מערכות מתוכננות/קיימות

במקומות בהם יידרש יהיה על הקבלן לבצע הגנה על מערכות מתוכננות ו/או על מערכות קיימות בבטון מזויין בעובי 20 ס"מ. הבטון יהיה מסוג ב-30 והפלדה תהיה מצולעת. **המדידה לתשלום במ"ק**, ללא סיווג לפי סוג המערכת.

המחיר יכלול:

גילוי זהיר של המערכת הקיימת, הבטון, הזיון, עבודות העפר הדרושות, לרבות סתימת הבור בחומר גרנולרי מהודק בבקרה מלאה (מצע סוג א') עד למפלס שתית מתוכננת וכן את כל עבודות הלוואי והעזר הדרושות.

57.8 אופני מדידה ותשלום למבני בטון מזוין

א. כללי

המדידה לצורכי תשלום תהא לפי האמור בתת פרק 0200.00 במפרט הבינמשרדי וכלהלן. המחיר יכלול תמיד את כל הדרוש לביצוע מושלם של עבודות הבטון המזוין.

ב. תאי בקרה טרומיים.

תאי הבקרה יהיו טרומיים בעלי תו תקן עשויים מחוליות יצוקות ביטון בהתאם לפרט ודף הכמויות כולל תקרה מסגרת ופקק יצקת הכולל את הטבעת סמל החברה ומפעל המים. תחתית התא תרופד ב 5 ס"מ חצץ החוליה תורכב על גבי מצע מהודק בעובי 20 ס"מ וביטון רזה. ישולם בהתאם לדף הכמויות לפי יח'.

ג. הכנות להתקנת צנרת בכניסה למגרשים

כל העבודות לפתיחת פתחים, חריצים, נקודות עיגון וכל פרט שידרש לשם הרכבה ועיגון הציוד בעתיד על פי המסומן, או כפי שיסומן בתוכניות, יהיו כלולים במחירי העבודות השונות ולא ישולם עבורן בנפרד.

57.9 עבודות צנרת ואביזרי צנרת

57.9.1 כללי

בפרק זה כולל תיאור בצוע עבודות הצנרת ואביזרי הצנרת באתר. העבודות יבוצעו על פי האמור בפרקים 01 ו- 57 של המפרט הכללי ועל פי המפורט להלן:

57.10 אספקת והנחת הצינורות

57.10.1 תיאור הצינורות

קווי המים יהיו עשויים צינורות פלדה מיועדים לשימוש במים, מיוצרים לפי ת.י 530, בקטרים שבין 4"-ל-8" בעובי דופן של 5/32", מעל 8" בעובי דופן 3/16" כפי שמוגדר בתוכניות ובכתב הכמויות, עם צפוי פנימי של טיח צמנט, המיוצר בפיזור צנטריפוגלי לפי תקן 205 CWWA.

צינורות פלדה שמיועדים להנחה בתוך הקרקע יסופקו כשהם מצופים עטיפה חיצונית ביטון דחוס המיוצר על ידי חברת "צינורות המזרח התיכון" וחברת "אברות".

צינורות המיועדים להתקנה גלויה, או בתוך מים, או במקומות מיוחדים, יסופקו ללא ציפוי חיצוני ויצבעו על ידי הקבלן במערכת הכוללת צבע יסוד אפוקסי 6030 תוצרת טמבור וציפוי חיצוני "ארקוט HB" מתוצרת טמבור, או שווה ערך.

צינורות "פקסגול" :

צינורות פוליאתילן מצולב "פקסגול" תוצרת מפעל "גולן - מוצרי פלסטיק", בצבע שחור, נושא תו תקן ישראלי ת"י מס' 1519, עונה על הדרישות המצוינות בת"י 1499 ומתאים לתקן SKZ-A/154, הצינורות יהיו בקטרים של 25 מ"מ - 450 מ"מ.

על הצינורות יהיה מוטבע (במפעל) הלוגו של סוג הצינור : "פקסגול" תוצרת מפעל "גולן - מוצרי פלסטיק", ת"י 1519, קוטר הצינור, הדרג ועובי הדופן המתאים.

הצינורות יסופקו בגלילים וחיבורי צינורות והאביזרים יהיו עם מחבר מפלדה/פקסגול ואביזרים אורגינליים של המפעל, עשויים פל"מ 316 או אביזרים תוצרת "פלסאון" המתאימים ל"דרג 16".

צינורות עד קוטר 75 מ"מ (כולל) יהיו מ"דרג 16" וצינורות מקוטר 90 מ"מ ומעלה יהיו "דרג 15".

צינורות ואביזרים עד קוטר 75 מ"מ (כולל) יחוברו בהברגות ע"י אביזרי "פלסאון" כנדרש ובקוטר גדול יותר החיבורים יהיו בריתוך ע"י אביזרי אלקטרופיוזין.

כל החיבורים יבוצעו ע"י אנשי שירות שדה של "פקסגול" או קבלן מורשה על ידם.

טיב החומר, הבדיקות, ביצוע הקווים והחיבורים יהיו עפ"י המפרט הכללי ועפ"י הנחיית היצרן, בכפוף למפרט היצרן.

צינורות "מריפלקס 909"-PE-100 :

צינורות פוליאתילן M.D.P.E מתוצרת "פלסיס" בצבע שחור, נושא תו תקן ישראלי ת"י 499, בקטרים 25 מ"מ - 450 מ"מ. הצינורות יסופקו בגלילים. הצינורות ירותכו לאורך התעלה ע"י אנשי "פלסיס" בלבד ו/או קבלן מורשה על ידם.

הצינורות עד קוטר 75 (כולל) יהיו מ"דרג 16" וצינורות מקוטר 90 מ"מ ומעלה יהיו "דרג 16". צינורות ואביזרים עד קוטר 75 מ"מ (כולל) יחוברו בהברגות ע"י אביזרי "פלסאון" "דרג 16" ובקוטר גדול יותר החיבורים יהיו בריתוך פנים או אלקטרופיוזין.

על הצינורות יהיה מוטבע (במפעל) הלוגו של סוג הצינור : "מריפלקס 909", תוצרת מפעל "פלסיס", ת"י 499, או שווה ערך, קוטר הצינור, הדרג ועובי הדופן המתאים.

עם סיום העבודה, על הקבלן לערוך מבחן עמידות לחץ לקו לפי המפורט להלן. הקבלן יערוך את מבחן הלחץ בנוכחות אנשי "פלסיס" ויקבל את הנחיותיהם לביצוע הבדיקה.

צינורות פלדה :

צינורות בקטרים "3/4", "1", "1½" ו-"2" על גשרי אביזרים, יסופקו להרכבת הגמלוניים למדי המים ויורכבו ממד המים החדש עד למיקום הישן שלו, הצינורות המגולוונים יהיו סקדיוול, צינור "2" יהיה בעובי דופן 3.65 עם ציפוי פנימי מצמנט בעובי מינימלי של 2.0 מ"מ ועטיפה חיזונית תלת שכבתית (APC-3) מתוצרת "אברות" או שווה ערך.

סרט סימון מעל צינורות הפוליאתילן :

מעל שכבת החול, שתונח מעל הצינור, יונח סרט סימון. הסרט יהיה מפוליאתילן נטול עופרת ברוחב של 15 ס"מ ובעובי של 0.12 מ"מ ובתוכו יהיו שזורים 2 חוטי מתכת מנירוסטה 316 לזיהוי הקו.

הסרט יונח לכל אורך הצינור ובכל מקום של יציאה החוצה מהקרקע לביצוע גשר מגופים עילי, יבלוט גם קצה סרט הסימון כ-10 ס"מ מעל פני הקרקע ויוצמד בשלה מתאימה לרגל הגשר.

הסרט יהיה מסוג "Wavelay-050" תוצרת "Boddingtons" (יבוא חברת ש.ב. טכנולוגיות) ואו שווה ערך.

הסרט יהיה לזיהוי צנרת מים, צבעו כחול ועליו יהיה כתובת - "זהירות קו מים".

57.10.2 חפירה ומילוי לתעלות לצינורות

בכל מקום בו מופיעה במפרט המיוחד בפרק הזה, או בפרקים אחרים המילה "חפירה" הכוונה לחפירה ו/או חציבה בידיים, או בכלים מכניים מכל סוג.

כן כלולה במילה "חפירה", חפירה במי תהום, או מים מכל מקור אחר, שאיבתם במהלך כל העבודה, יבוש החפירה, ציוד שאיבה וצנרת וכו' על פי המפרט הכללי. חפירת התעלות תעשה במידות על פי פרטי התכניות. הריפוד מסביב הצינור יהיה חול דיונות אינרטי (נטול מלח) נקי, ללא אבנים, חומרים אורגניים ואשפה או חול אחר שווה ערך העונה על הדרישות לאחר אישור מסודר לפני אספקה. לפני הנחת הצינור, יש לרפד את תחתית התעלה, לכל רוחב התעלה, בריפוד חול בעובי 15 ס"מ כולל השלמת חול עד תחתית מיסעת הכביש/ מדרכה ובשטח פתוח מעל ריפוד הצינור בחול להשלים בקרקע מקומית ללא אבן.

57.10.3 ריתוך והנחת צינורות פלדה

א. מקצועיות

הקבלן יעסיק בעבודה זו רק רתכים בעלי דרגה מקצועית נאותה. כל רתך יידרש להציג תעודת הסמכה מתאימה, אשר עמד במבחן רתכים ובעל תעודה מתאימה וברת תוקף ליום ביצוע העבודות, אשר נמצאת ברשותו ולהוכיח שעבד במשך כל השנה האחרונה ברציפות בעבודות ריתוך צנרת ולקבל אישורו של המפקח.

המפקח יהיה רשאי לדרוש מבחני הסמכה לרתכים וכן לדרוש את החלפתו של כל רתך אשר לפי דעתו אינו עומד על רמה מקצועית נאותה, או אינו מתאים לעבודה מכל סיבה אחרת.

הרתכים יצוידו בבגדי עבודה ואמצעי מגן מסודרים.

ב. הכנה לריתוך

ההכנה לריתוך תכלול את הפעולות הבאות:

- בדיקת שלמות הצינור הקבלן אחראי לכך כי לא יעשה שימוש בצינור פגום והוא ידאג להחליפו או לתקנו כפי שיפורט להלן.

- בדיקת ותיקון צפוי הפנים בקצוות הצינורות לבדיקת גימור ציפוי הפנים בקצה הצינור, ישמש סרגל מפלדה עם קצה חד (או זוויתן) גדול מקוטר הצינור הנבדק. הצד החד של הסרגל ינוע על פני שטח חתך הפלדה בהיקף הצינור בשני מקומות מגע מנוגדים, יישר ויוריד כל עודף ציפוי עד לניקוי מוחלט של הפלדה בפני השורש.

כמו כן, תגלה הבדיקה מקומות שחסר בהם ציפוי. בדיקה זו, יש לבצע על כל קצה של כל צינור. את כל הפגמים שהתגלו בציפוי יש לתקן עד קבלה בקצה התנור של צפוי בעל עובי שווה לעובי הצפוי הקיים בכל היקף הצינור.

לא ייחשבו כפגם שברים קלים בפניה של השפה בעומק עד 2 מ"מ ובאורך של עד 20 מ"מ והמרחק בין הפגמים הוא מעל 100 מ"מ.

ג. תיקון טיח צמנט - ציפוי פנים של צינורות פלדה

תיקון פנים של טיח צמנט בצינורות הפלדה והאביזרים, יעשה בהתאם להמלצות היצרן וכמפורט להלן:

המפרט מיועד לתיקון שטחים גדולים יחסית ולכלל ההיקף. כמו כן למילוי ותיקון הטיח בחיבורי הצינורות והאביזרים.

יש להקפיד להכין את התערובות של החומרים השונים ביחסים הנכונים כמפורט להלן:

אין להוסיף מים לטיח מוכן למריחה על מנת לדללו, לאחר שהתחיל בתהליך ההתקשות. טיח כזה פסול לשימוש.

הכנת הטיח לתיקון תהא כלהלן:

(1) הרכב התערובת

- צמנט, שמור כנגד רטיבות - 1 חלק (בנפח).

- חול דיונות נקי מחומרים אורגניים ולכלוך - 2 חלקים (בנפח).
- שראקריל 4000 (מלפלסט) תוצרת "שרפון" רחובות, מדולל במים 1:1 כ-40% מכמות הצמנט.
- מים נקיים.

(2) אופן ההכנה

לערבב החומרים המוצקים: חול וצמנט לתערובת אחידה. להכין בכלי אחר מלפלסט מדולל במים ביחס 1:1 ולהוסיף בהדרגה את המלפלסט המדולל לתערובת צמנט – חול, תוך כדי ערבובו, עד לקבלת תערובת אחידה ונוחה למריחה (לא דלילה). יש להקפיד לא לדלל את התערובת מעל המידה.

היישוב האשפורה של הטיח החדש יהיו כלהלן:

(1) הכנת השטח

שטחים המיועדים לתיקון ינוקו מכל חומר רופף, בליטות ולכלוך. שטחים חלקים של הטיח הישן יחוספסו. הניקוי והחספוס יעשו באמצעות מברשת פלדה (ידנית, או מכנית חשמלית).

ליצירת קשר טוב בין הטיח הישן לחדש, יש לנקות מאבק, להרטיב היטב ולמרוח במברשת את השטחים במלפלסט מדולל במים ביחס 1:1.

(2) יישום הטיח

יישום הטיח ייעשה כשהבטון הישן בשטחי וגבולות התיקון לח. מריחת הטיח בעזרת כף טייחים (שפכטל), או בכל כלי נוח אחר.

יש למרוח כך, שלא יישארו חללים ריקים ושתתקבל שכבת תיקון חלקה ושווה לעובי הציפוי המקורי וכלכל היקף הצינור.

בכל מקרה, עובי טיח התיקון לא יפחת מ-8 מ"מ.

(3) אשפורה

כאשר יש אפשרות גישה לאזור התיקון, כשעה שעתיים לאחר יישום הטיח, בהתחלת ההתקשות, יש להרטיב את פני שטח התיקון (בעזרת מברשת או ספוג) במלפלסט ולהחליק סופית את שכבת התיקון.

רצוי לכסות בסמרטוטים רטובים ולהמשיך להרטיב במים במשך 48 שעות.

במקרים שלא ניתן להמתין להשלמת התקשות הטיח ו/או אין אפשרות גישה לשם הרטבת שטחי התיקון, יש למרוח ולהחליק את פני התיקון עם משחה של תערובת מלפלסט (שראקריל 4000) עם צמנט ביחס 1:1 (בנפח). עובי הכיסוי כ-1-2 מ"מ. יישום והחלקה ייעשו בעזרת מברשת או ספוג.

ביצוע הריתוך

.ד

יש לנקות המדר (הפאזה) ופס, בצד החיצוני של הצינור, ברוחב של כ-3 ס"מ לכל ההיקף מכל לכלוך, מזפת, מפריימר ומדבק, בצינורות עם עטיפה פלסטית.

(1) עבודות הריתוך

הקבלן יהיה אחראי לכך, שלא יחוברו צינורות פגומים ועם צפוי פנים לא שלם ואו שבור.

יעשה שימוש במשחת "אקספנדו" (X-PANDO) משחת אקספנדו תשמש רק לסתימת ומילוי המרווח בין שפות הבטון של הצינורות בהצמדתם ולא לתיקוני ציפוי טיח צמנטי.

יישום המשחה יהיה על חלק מהשפה של הצפוי, לכל ההיקף, המרוחקת מהפלדה ובכמות כזאת שתסתום את המרווח ולא תחדור לפני השורש והמדר.

לפני המריחה יש להרטיב את הבטון.

הכנת המשחה תיעשה בכלי נקי. יש להוסיף לאבקת האקספנדו מים נקיים ולערבב עד קבלת משחה נוחה למריחה. אין להכין כמות גדולה. המשחה טובה לשימוש למשך עד 30 דקות מגמר ההכנה.

בעת עבודות ההתאמה והריתוך אין להשתמש במכות ו/או בכוח וזאת כל מנת לשמור על שלימות ציפוי הפנים (מכות פטיש, איזמל וכו').

הצינורות יוצמדו זה לזה, עם מרווח "מפתח שורש" לא גדול מ-1.5 מ"מ.
בחיבורי אביזרים ובמקומות שיש גישה לתקן את ציפו הפנים מבפנים, יש לשבור את הצפוי מהקצה כ-1 ס"מ, להצמיד את הצינורות עם מרווח "מפתח שורש" של 2-3 מ"מ ולרתך עם "חדירה מלאה".

לאחר גמר הריתוך והתקררות הפלדה, יש לתקן את ציפוי הפנים מבפנים.
הריתוך יבוצע בשני מחזורים, או יותר, בתלות בעובי דופן פלדת הצינור. יעשה שימוש באלקטרודות המתאימות לתקן ASTM E 6010.

(2) מחזור ראשון

ריתוך חדירה, ירותך עם אלקטרודה בקוטר 3.25 מ"מ, כיוון הריתוך, "מלמטה למעלה" בכל הקטרים ובכל עובי הדופן. יש לחדור ולהתיך את פני השורש ולהימנע מחדירת יתר.

(3) מחזור המילוי והכיסוי

(מספר המחזורים בתלות העובי), ירותכו באלקטרודות בקוטר 4 מ"מ ויותר. מחזורים אלה ניתן לרתך מלמעלה למטה, או מלמטה למעלה.

תפר הריתוך הגמור יהיה מלא, חופשי מסדקים, סיגים, בועות, קעקועים ושריפות. יהיה הריתוך מלא בין מתכת היסוד (הצינור) למחזורי הריתוך ובין מחזור למחזור.

מראה ריתוך הכיסוי האחרון, יהיה חלק ויבלוט במרכז התפר, מפני הצינור, בין 1-1.5 מ"מ, ירד בקשת לשני הצדדים עד גובה פני הפלדה ויכסה את רוחב הנעיץ כ-2 מ"מ מכל צד.

עם גמר הריתוך ישחזו הרתך בליטות, תפיסות ריתוך והתזות וינקו במברשת פלדה את התפר מסביב מסיגים.

ה. תיקוני עטיפה חיצונית - תיקוני ראשים

תיקוני העטיפה החיצונית של הצינור יבוצעו לפי מפרטי ביח"ר אשר יספק את הצינורות: ביח"ר "צינורות המזרח התיכון", או ביח"ר "אברות". תיקון הראשים ביריעות מתכווצות או סרטים מתכווצים בהתאם להנחיות היצרנים, תוך כדי שימוש במבער גז בלבד. ובעטיפת ביטון דחוס ע"י השלמת רשת הכנת תבנית ומילוי בביטון כנדרש בהתאם להנחיות היצרן.

ו. תיקוני צבע

תיקוני צבע ייעשו על פי מפרט הצביעה לצינורות לעיל.

57.11 אביזרי צנרת

57.11.1 כללי

כל האביזרים, המגופים, המחברי אוגן, האוגנים, השסתומים וכו' יהיו מיועדים ללחץ עבודה של 16 אטמוספירות וללחץ בדיקה של 24 אטמוספירות לפחות.
כל האוגנים יתאימו לתקן B.S.T-C. אביזרים בלתי צבועים יצבעו כמפורט בפרק 57.14.

57.11.2 מגופים

המגופים יהיו מגופי טריז המתאימים לתקן ישראל ת"י 16 מיצקת ברזל, מצופים אמייל או אפוקסי או ניילון תעשייתי עם טריז מצופה גומי סינטטי לסגירה רכה ויתאימו לעבודה עם מים.

57.11.3 אל תוזר

האל תוזר יהיה תוצרת "א.ר.י.", פתח עליון, ללחץ עבודה של 25 אט"מ, ציפוי פנים אמאייל, עם ציר כולל משקולת ומפסק גבול, דגם NR-40, או שווה ערך מאושר.

57.11.4 קשתות, הסתעפויות וכו'

קשתות, הסתעפויות וכדומה, לכל קוטר תהינה חרושתיות בלבד, סקדיוול 40 ומיוצרות לפי תקן DIN עם צפוי טיח ביטון פנים חרושתי ועטיפה חיצונית בהתאם לצינור, או צביעה כמפורט לעיל. תיקוני ציפוי מלט ייעשו כמפורט לעיל.

57.11.5 עמודי תמיכה לצינור

כל המגופים והשסתומים המותקנים אופקית יתמכו בעמודי תמיכה שיבוצעו בהתאם לפרט סטנדרטי אשר יצבעו כמפורט בסעיף ג' להלן.

57.11.6 שסתומי אויר

הקבלן יספק ויתקין שסתומי אויר משולבים, מורכבים על זקפים בקוטר 2" כמסומן בתוכניות.
על הזקף, יותקנו ברזים כדוריים, בקטרים 2". השסתומים יתאימו ללחץ של 16 אט", עמידים כנגד מכות הלם ויהיו כדוגמת אלה מתוצרת ביח"ר "א.ר.י." D-050C בקטרים 2" או שווה ערך מאושר.

57.11.7 הידרנטים

ההידרנטים יהיו מתוצרת רפאל, פומפס או שווה ערך. ההידרנט יהיה בעל ציר נירוסטה וציפוי חיצוני רילסן.
המרחק בין ציר ההידרנט לקו פני הקיר או הגדר יהיה 250 מ"מ עד 350 מ"מ.
- ההידרנט יותקן באופן שפני הקרקע הסופיים ישתלבו עם הקו המסומן על ההידרנט, המצביע על מפלס פני הקרקע.
- רום הציר המרכזי של כל מוצא יהיה 1,000 מ"מ מעל פני הקרקע הסופיים (תקן הישראלי ת"י 448 חלק 3).
אם יוגבהו פני הקרקע, יש להגביה את ההידרנט, באופן שהקו המסומן על מתקן השבירה של ההידרנט, המצביע על מפלס פני הקרקע, ימשיך להשתלב עם פני הקרקע הסופיים.
זקף ההידרנט לא ישמש למטרות נוספות (כגון חיבור ביתי, לחיבור שסתומי אוויר וכדומה), אלא למטרת כיבוי אש, בלבד.

57.11.8 מדי מים

הקבלן יספק ויתקין מערכת מדידה לצרכן, בקטרים המצוינים בתוכניות. המערכת תכלול את האספקה והתקנת כל האביזרים והצנרת, לרבות התחברויות וניתוקים כמכלול אחד. הצנרת התת קרקעית תהיה פנים בטון וחוף סרט + בטון ע.ד. 3.65 בקוטר 2" 5/32, בקטרים מעל 3" וצנרת מתחת ל-2" ע.ד. סקדיול. יתר הצנרת העילית, מעל פני הקרקע, תהיה עם פנים בטון ועטיפת סרט חיצוני. הקבלן יספק ויתקין את כל האביזרים, כולל העתקת מד מים קיים, אספקת זוויות, פיטינגים, קשתות, פסי הארקה ויתר האביזרים, כולל צבע יסוד ועליון, הכול בהתאם לפרט. העבודה תכלול אספקה והתקנת צנרת באורך כולל של עד 6 מ"א.

57.12 בדיקת עבודות הצנרת

57.12.1 בדיקה רדיוגרפית

ב 30% מהריתוכים יבוצעו בדיקות רדיוגרפיות.
הבדיקות יוזמנו על ידי המפקח, על חשבון הקבלן במעבדה רשמית ומוכרת. מחיר הבדיקות הרדיוגרפיות וכל ההוצאות הכרוכות בכך, יהיו חלק מעלות בדיקות השדה המעבדה שעל חשבון הקבלן, כמפורט בסעיף 400.6 במפרט הכללי ולא ישולם עבורם בנפרד.
הבדיקות יבוצעו לפי תיקון העטיפה החיצונית ויבוצעו על ידי מעבדה מוכרת.

57.12.2 בדיקת לחץ

כל הצנרת והאביזרים, החל מהשסתומים שעל הקווי, הידרנטים וכו', יבדקו בדיקה הידראולית בלחץ של 12 אט", לפי מפרט מיא"מ 65283 חלק 2 ממרץ 1983 סעיף 6.
על הקבלן לספק את כל הציוד והכלים הדרושים להוצאה לפועל של בדיקת הלחץ, לרבות משאבת לחץ, מנומטר, ואוגנים אטומים וחיבור האבזרים הנ"ל לקו הנבדק. הלחץ יוחזק בקו במשך 24 שעות והוא ייחשב כאטום אם במשך 24 שעות לא תהיה נפילת לחץ מעל 5% מהלחץ ההידרוסטטי.

57.12.3 שטיפת הצינורות לפני החיטוי

לפני חיטוי ישטפו הצינורות היטב במים נקיים כדי להוציא כל לכלוך וגופים זרים העלולים להישאר בצינורות.

מי השטיפה יוזרמו במהירות של מטר אחד לשנייה לפחות, אך רצויה מהירות גדולה מזו. בעת שטיפת הקו, יישטפו גם נקודות הניקוז ומוצאים אחרים. השטיפה צריכה להמשך עד שהמים הנאספים ליד כל מוצא במיכל זכוכית שקוף, ייראו נקיים ושקופים. עם התחלת השטיפה, יש להתחיל בהוספת כלור כאמור להלן.

57.12.4 חיטוי הצינורות.

חיטוי הצינורות יבוצע על ידי אדם מוסמך בעל רישיון משרד הבריאות ולפי מפרט משרד הבריאות.

חיטוי הצינורות ייעשה על יד הוספת כלור למים בשיעור של 50 מיליגרם לליטר. הוספת הכלור תתחיל עם השטיפה, באופן שמי הכלור ישטפו גם את כל המגופים הנמצאים. כחומר חיטוי יש להעדיף תמיסה או טבליות היפוכלוריד.

בתום 24 שעות, חייבת שארית הכלור החופשי בסוף הקו (המרוחק מנקודת הכנסת הכלור) להיות לפחות 20 מיליגרם לליטר. אם השארית היא בין 1 מ"ג לליטר ו-10 מ"ג לליטר, יש להשאיר את מי הכלור בקו לתקופה נוספת של 24 שעות. אם שארית הכלור החופשי בתום 24 שעות היא קטנה מ-1 מ"ג לליטר, יש לשטוף ולחטא את הקו מחדש.

כאשר אין אפשרות להשאיר את מי הכלור בצינור במשך 24 שעות, יש להגדיל את שיעור הכלור ל-75 מ"ג לליטר ולהשאיר את מי הכלור למשך 6 שעות לפחות. הדרישות לשיעורי הכלור בסוף הקו יישארו בעינם גם במקרה זה.

יש לקבל אישור בכתב מהגורמים המוסמכים (משרד הבריאות) על החיטוי ועל תוצאותיו.

57.13 אופני מדידה מיוחדים לעבודת צנרת ואביזרי צנרת

57.13.1 אספקת והנחת צינורות

מחיר הצינורות יכלול אספקה והתקנה מושלמת על פי התוכניות והמפרטים. לצורך מדידה לתשלום יובדל בין סוגי קווי הצינורות הבאים:

קווי המים, ימדדו לתשלום על פי סעיף במפרט הבינמשרדי ויכללו: חפירה, ריפוד חול אינרטי מתחת ומעל הצינור, כולל השלמה בחול בתשלום נפרד עד תחתית מיסעת הכביש/ מדרכה ובשטח פתוח מעל ריפוד הצינור בחול השלמה בקרקע מקומית ללא אבן, ביצוע הרייתוכים ותיקון ציפוי פנים ועטיפה חיצונית, שטיפת הקו, בדיקות לחץ רדיוגרפיות, כיסוי והידוק ומסירת הקו למזמין אלה אם כן צוין אחרת בדף הכמויות.

57.13.2 מגופים

ימדדו לתשלום כמפורט בסעיף 5700.10 במפרט הכללי כולל האוגנים הנגדיים, מחברים, אוזניות מוטות עיגון, חומרי עזר, אטמים וברגים בשלמות.

57.13.3 חיבור בית / מדי מים

יימדד כמכלול אחד לרבות כל האביזרים ושולמו לפי יח' אחת כולל הצנרת, עד אורך כולל של 6 מ"א, בהתאם לדף הכמויות.

57.13.4 הכנה לחיבור ביתי.

כנ"ל בהתאם לסעיף הקודם.

57.13.5 קשתות הסתעפויות וכו'

קשתות, הסתעפויות, אוגנים ואביזרי ריתוך יהיו כלולים במחירי היחידה ולא ישולם עליהם בנפרד.

57.13.6 שסתומי אויר

שסתומי אויר ימדדו לתשלום על פי יחידות, כולל אספקה והתקנת ברז ניקוז כדורי וצנרת הניקוז, זקף ספחים קשתות מגוף כדורי ויתר האביזרים בשלמות.

57.13.7 הידרנטים

הידרנטים לרבות המתקן שבירה והזקף לרבות גוש העיגון ישולם בהתאם לדף הכמויות כמכלול אחד לרבות יתר האביזרים והעבודה הנלוות.

57.13.8 אל חוזרים

האל חוזרים, לרבות האוגנים, ימדדו לתשלום, לפי יחידות, כולל ההרכבה ויתר האביזרים, בשלמות.

57.13.9 עמודי סימון

ימדדו לפי יח' וישולמו בהתאם לדף הכמויות.

57.14 צביעת צינורות הפלדה

צינורות המיועדים להתקנה גלויה, או בתוך מים, או במקומות מיוחדים, יסופקו כשהם צבועים צביעה חרושתית כלהלן:

א. הכנה לצבע

מברשת פלדה וניקוי חול.

ב. צבע יסוד

שתי שכבות צבע יסוד אפוקסי 6030 מתוצרת "טמבור", עובי כל שכבה 50 מיקרון.

ג. צבע עליון

שתי שכבות צבע עליון ארוקט HB מתוצרת "טמבור", עובי כל שכבה 200 מיקרון.

57.16 אופני מדידה מיוחדים - עבודות צביעה

57.16.1 כללי

צביעת מסגרות פלדה, צביעת צינורות פלדה וצביעת מסגרות ופרופילים, לא ימדדו ומחיר הצביעה כלול במחיר האביזרים.

57.18 צילום פנימי של צנרת מים, בקטרים "4 ומעלה

57.18.1 כללי:

- 57.18.1.1 מפרט זה מהווה חלק מהמפרט הכללי של מסמכי החוזה.
- 57.18.1.2 לשם הבטחת ביצוע תקין של עבודות הנחת צנרת, בהתאם לנדרש במפרט, על הקבלן לבצע בדיקה חזותית, באמצעות פעולת צילום פנימי לאורך הקו המונח (בקוטר "4 ומעלה), לאחר סיום העבודות. הצילום ייערך באמצעות מצלמת טלוויזיה במעגל סגור, שתוחדר לצנרת, לכל אורכה.
- 57.18.1.3 מטרת הבדיקה היא "להביט לתוך הצינור" ולתעד את מצב הצנרת ואופן ביצוע הנחתה.
- 57.18.1.4 פעולת צילום הצנרת אינה באה במקום כל בדיקה אחרת, שמטרתה לבדוק ולאשר את תקינות הביצוע לפי התוכניות, המפרט ולפי הוראות נוספות של המזמין, שניתנו במהלך הביצוע.
- 57.18.1.5 הוצאות הקבלן, בקשר לשטיפה ולצילום של קטעי הצנרת, יהיו כלולים בהצעת הקבלן וישולמו בנפרד, בהתאם לסעיף בכתב הכמויות, לפי מ"א צינור ולפי קוטר, כמפורט בכתב הכמויות.
- 57.18.1.6 על הקבלן להעסיק מעבדת צילום, לביצוע עבודות הצילום, בעל ציוד וניסיון לביצוע העבודה, שיעמוד בכל הדרישות המפורטות לעיל ובדרישות המפרט. הקבלן יקבל אישור המזמין, להעסקת קבלן המשנה, מעבדת הצילום, קודם לתחילת עבודתו.
- 57.18.1.7 ביצוע צילום הצנרת ומסירת תיעוד מלא של פעולה זו למזמין, הוא תנאי לקבלת העבודה לאחר ביצוע ומסמכי הצילום יהוו חלק מתוך "תוכנית העדות".
- 57.18.1.8 המזמין שומר לעצמו את הזכות להזמין את הצילום באופן ישיר. במקרה זה:
 - א. התשלום למבצע הצילומים, יהיה על חשבון המזמין.
 - ב. יבוטלו סעיפי הצילום בחוזה הקבלן, מבלי לשלם לקבלן כל פיצוי עבור הסעיף ומבלי לשנות את שאר מחיר היחידה.

- ג. המזמין יבצע את פעולות הצילום בקטעים, לפי החלטתו הבלעדית.
- ד. הקבלן ישתף פעולה, באופן מלא, בצילום.
- ה. הקבלן יתקן את כל הנדרש, בהתאם לדרישות המזמין, עפ"י תוצאות הצילום.
- ו. במקרה של צורך בביצוע צילום חוזר, יזמין המזמין את עבודת הצילום החוזר והיא תהיה על חשבון הקבלן.

58. מפרט לעבודות לביצוע פרויקטים לביוב

58.1 כללי :

58.1.1 מדידות ותוכניות, במסגרת הפרויקט :

- העבודה כוללת ביצוע מדידה, עבור מערכת תת קרקעית שבאתר המתוכנן.
- א. מדידה והכנת תבניות אתר עבור צנרת תת קרקעית לאורך דרכים ורחובות שונים.
- ב. מדידה והכנת תבניות אתר עבור צנרת תת קרקעית בשטחים פתוחים.

58.1.2 הערות כלליות :

- א. כל עבודות המדידה תהיינה ממוחשבות במלואן ותבוצענה בהתאם לתקנות מרכז מיפוי ישראלי העדכנית וע"פ הדרישות הרלבנטיות של מפרט למיפוי עירוני של בזק וחח"ר. 0827.1 כל מדידה צריכה להתקשר לרשת ישראל החדשה ויסופקו ע"י הקבלן ב-5 העתקים כולל CD.
- ב. כל הרומים יהיו מוחלטים ויתבססו על נקודות גובה בתאום חדש של מפ"י ו/או נקודות גובה עירוניות.
- נקודות פוליוגון לפי דרגה 5 שתשמנה כבסיס למדידות יתואמו מראש ע"י נציג מחלקת G.I.S ברשות ו/או במי אונו ויאושרו במפ"י.
- ג. כל תוכניות האתר תהיינה קשורות לרשת הפלנימטרית (קואורדינטות) הרשמית (הממשלתית) החדשה.
- ד. המודד יכין מערכת של נקודות קבע (B.M) ונקודות איתור אשר תהיינה מבוטנות היטב, או מחוזקות כל שיחזיקו מעמד עד לגמר הביצוע, ותהיינה ממוקמות במרחקים אשר אינם עולים על 100 מ' אחת מהשנייה.
- ה. יש להראות על התוכניות את המידע הקדסטרלי המלא כולל גבולות רשומים של חלקות וחלוקת משנה למגרשים בהם או לאורכם תבוצענה עבודות המדידה. קליטת רקע גושים וחלקות תעשה ע"פ פנקסי שדה ובצורה אנליטית בלבד.
- ו. שרטוטי המדידות יוגשו על גיליונות נייר שקופים בגודל A0. יחד עם האוריגנלים של שרטוטי המדידות יימסר קובץ ממוחשב בפורמט AUTOCAD גרסה 2020, לפחות, על גבי מדיה מגנטית ושליחת קבצי אוטוקד במייל שיאפשר להנחיות המתכנן במבנה PAPER SPACE. המודד יעביר למזמין יחד עם שרטוטי המדידות רשימה מפורטת של כל השכבות בקבצים שישמשו אותו להכנת השרטוטים וייצרף קובץ שיכלול את כל הפונטים בהם השתמש. השכבות יהיו לפי המפורט בנספחים.
- ז. המודד יעביר למזמין יחד עם שרטוטי המדידה קבצי חישובים, רשימה מפורטת של הקואורדינטות של נקודות הקבע, הפוליוגונים וציר המדידה של נקודות הציון ושל ברזלי הזווית שיתקין בשטח.
- ח. המידות יינתנו בעזרת הפונקציה DIM בלבד ולא בפקודת TEXT. המידות לא יערכו טקסטואלית.

58.2 עבודות מדידה לתוכנית אחרי ביצוע :

58.2.1 העבודה תכלול את המדידה בשטח ושרטוט :

- א. גבולות, חלקות וחלקות משנה בהם תעבור צנרת תת קרקעית המבוצעת.

ב. עומקי (INVERT) של משק תת קרקעי קיים החוצה את הקו המבוצע בתוואי התעלה כגון : כבלי חשמל, טלפון, מת"ב, צנרת גרביטציונית (ביוב וניקוז) וצנרת לחץ (מים וסניקה).

58.2.2 תוכנית אחרי ביצוע לצנרת ביוב גרביטציוני או לחץ או סניקה או תיעול :

מדידה בקואורדינטות של הקו ושרטוט מבט בקואורדינטות (עם ציון רום) כולל הפרטים המופיעים כולל ציון של כל המכשולים עם ציון I.L המתאימים.

58.3 פרוט מתבקש בהרחבה בנתוני המדידה של שוחות ביוב :

- שם השוחה
- רום מפלס פני המכסה בשוחת הבקרה.
- רום מפלס פני הקרקע במקרה של שטח פתוח.
- רום מפלס תחתית הצינור או הצינורות בכניסה לשוחת הבקרה.
- רום מפלס תחתית הצינור ביציאה משוחת הבקרה.
- רום מפלס תחתית צינור של מפל בכניסה לשוחת הבקרה.
- רום מפלס תחתית צינור של חיבור מגרש בדופן שוחת הבקרה.
- רום מפלס תחתית צינור של הכנה לחיבור בעתיד, או של חיבור מגרש בקצה ההכנה.
- קוטר ועומק השוחה.
- סוג וגובה המפל.
- סוג וקוטר מכסה, 25 טון, 8 טון.
- סוג השוחה - יצוקה או טרומית כולל חומרי מבנה.
- סוג תקרה - טרומית או יצוקה קונוס או רגיל.
- סוג העיבוד בשוחה - עיבוד ביטון או פלסטיק.
- סוגי מחברי שוחה - איטוביב או רגיל.
- שימוש באטמי איטופלסט כן /לא.

58.4 נתוני המדידה הנדרשים לקווי ביוב :

אורך קטע קו ביוב בין מרכזי השוחות בקרה.
קוטר קטע קו ביוב באינטש או ס"מ והחומר ממנו עשוי הצינור. במקרה של פלדה עובי דופן, סוג הציפוי הפנימי ועטיפה חיצונית. שיפוע בין השוחות. איתור של עטיפת בטון או מיקום שינוי בסיג הצינור ואורכם בתנוחה.
העלות הכוללת של הכנת תוכניות עדות כמתואר לעיל, כלולה במחירי היחידה השונים ולא ישולם עבורה בנפרד, אלא אם כן צוין סעיף נפרד בדף הכמויות בנדון.

58.5 בדיקות שדה ומעבדה והתאמתן לתקן :

- בדיקות שדה ומעבדה יבוצעו לפי החלטת המפקח ובאחריותו. הקבלן יהיה חייב להודיע מבעוד מועד על העבודות האמורות להתבצע באופן שיהיה סיפק בידי המפקח לתאם את הזמנת הבדיקות הנחוצות.
- עלות בדיקות כאמור לעיל, אשר תבוצענה בפועל, בהיקף שלא יעלה על 1.5% מערך העבודה, כלולה במחירי היחידה השונים ולא ישולם עבורה בנפרד.
- התשלום עבור הבדיקות ייעשה על ידי הקבלן ועל חשבונו. כל עזרה שתידרש על ידי הגוף הבודק לצורך נטילת הבדיקות תינתן על ידי הקבלן ללא כל תשלום.
- הבדיקות המפורטות להלן יחולו, בכל מקרה, על הקבלן ואינן נחשבות כחלק מהבדיקות הכלולות במסגרת 1.5% שהוזכר לעיל :
- דמי בדיקות מוקדמות של חומרים לקביעת מקורות אספקה, הרכב תערובת מצעים, בטונים, אספלטים, צילום ריתוכים, בדיקות עטיפה.
- דמי בדיקות אשר הקבלן הזמין למטרותיו הוא (נוחות עבודה, חסכון וכו').
- דמי בדיקות של חומרים ומלאכות אשר ימצאו בלתי מתאימים לדרישות החוזה.

- הוצאות לוואי שונות למטרת עריכת בדיקות.

58.6 סוג החומרים והתאמה לתקן

הקבלן יעשה שימוש רק בחומרים מהמין המשובח ביותר. חומרים שלגביהם קיימים תקנים, יתאימו בתכונותיהם לתקנים האמורים ובכל מקרה שהדבר אפשרי, ישאו תו תקן. הקבלן לא יעשה שימוש אלא בחומרים אשר נבדקו ואושרו על ידי המפקח. יודגש כי עצם הבדיקות והאישור על ידי המפקח, לא יסירו מאחריות הקבלן בהתאם למפורט במסמכי החוזה השונים.

58.7 רשימות ואישורים

הקבלן אחראי להשגת אישורי הרשויות המוסמכות לביצוע העבודות. לפני התחלת ביצוע העבודה, ימציא הקבלן, לפי הצורך, למהנדס ולמפקח את כל הרישיונות והאישורים לביצוע העבודה לפי התוכניות. לצורך המזמין מתחייב לספק לקבלן, לפי דרישתו, מספר מספיק של תוכניות והקבלן מתחייב לטפל בכל הדרוש להשגת הרישיונות הנ"ל. הקבלן מתחייב לשלם לרשויות את כל ההוצאות והערבויות הדרושות לצורך קבלת הרישיונות.

פירוש המילה "רשויות" בסעיף זה הנם (חלקם, או כולם):

משרדי ממשלה, חברת החשמל, חברת "בזק", טלוויזיה בכבלים, מנהל מקרקעי ישראל, רשויות אזוריות על כל מחלקותיהם, אגף העתיקות, מפעל המים והביוב של הרשות המקומית, משטרת ישראל וכו'.

כל העלות הכספית המחייבת מהפעולות להוצאות כל האגרות והרישיונות השונים, יהיו על חשבון הקבלן ויראו אותם ככלולים במחירי היחידה השונים.

58.8 אמצעי זהירות:

58.8.1 אמצעי זהירות כלליים:

הקבלן אחראי לבטיחות העבודה והעובדים ולנקיטת כל אמצעי הזהירות הדרושים למניעת תאונות עבודה, לרבות תאונות הקשורות בעבודות חפירה, הנחה, הובלת חומרים וכו'. הקבלן ינקוט בכל אמצעי הזהירות הדרושים לאבטחת רכוש וחיי אדם באתר, או בסביבתו בעת ביצוע העבודה כגון: תמיכות לתעלות חפורות ותמיכות של חפירות למבנים ויקפיד על קיום כל התקנות וההוראות של משרד העבודה בעניינים אלו. הקבלן יתקין מעקות, גדרות זמניות, פנסי תאורה, ושלטי אזהרה כנדרש, כדי להזהיר את הציבור מתאונות העלולות להיגרם בשל הימצאות בורות, ערמות עפר, כלי עבודה, או חומרים או מכשולים אחרים באתר.

מיד עם סיום העבודה בכל חלק של האתר, חייב הקבלן למלא את כל הבורות והחפירות, לישר את ערמות העפר ולסלק את כל המכשולים שנשארו באתר כתוצאה מביצוע העבודה.

הקבלן יהיה האחראי היחיד לכל נזק שייגרם לרכוש או לחיי אדם וחייה עקב אי נקיטת אמצעי זהירות כנדרש והמזמין לא יכיר בכל תביעות מסוג זה אשר תופנינה אליו. לעומת זאת, שומר המזמין לעצמו לעכב תשלום אותם סכומים אשר יהיו נושא לוויתור בין התובע, או התובעים, לבין הקבלן. את הסכומים הנ"ל ישחרר המזמין רק לאחר יישוב הסכסוך, או חילוקי דעות, לשביעות רצון המזמין. כל תביעה לפיצויים עקב תאונת עבודה לעובד הקבלן, או לאדם אחר, או תביעת פיצויים לאובייקט כל שהוא שנפגע באתר העבודה, יכוסה על ידי הקבלן באמצעות פוליסת ביטוח מתאימה לרבות בהתאם לנדרש בסעיף, 41 (ביטוח על ידי הקבלן) לחוזה ההתקשרות והמזמין לא יישא באחריות כשלהי בגין נושא זה.

עבור נקיטת כל אמצעי הזהירות המחייבים מחוקי מדינת ישראל, משרד העבודה והמכון לבטיחות וגהות ואשר רשימת חלקית שלהם מפורטת בסעיף זה (תנאים כלליים) לא ישלם בנפרד ויראו אותם ככלולים במחירי היחידה השונים.

העובדים המועסקים בעבודה הדורשת כניסה לשוחות בקרה, יודרכו בנושא אמצעי הבטיחות הנדרשים ויאומנו בשימוש באמצעי הבטיחות הנדרשים ויאומנו בשימוש באמצעי הבטיחות שהוזכרו.

58.8.2 אמצעי זהירות לעבודות בחפירת תעלות:

בביצוע עבודות חפירה /חציבה ובניה בתוך תעלות באתר העבודה בפרט, הקבלן ינקוט בכל האמצעים הדרושים להגנת החפירה מפני מפולות והתמוטטות, כולל דיפון ותמיכות, כאשר החפירה הנחפרת שלא על פי השיפוע הטבעי, עליו לדאוג להרחקת האדמה שנחפרה ואו כל חומר אחר מתוך התעלה ובסמוך לה למרחק של לפחות 5 מ'

משפתה, כדי למנוע לחץ נוסף על דופן החפירה. על הקבלן להבטיח אמצעי הגנה מרביים לעובדיו, בעת ביצוע עבודות שונות בתוך החפירה ובקרבתה, להגנה מפני מפולות, על ידי שימוש בתא הגנה, תמיכות, כובעי מגן וכד'.

58.8.3

אמצעי זהירות לעבודות בשוחות בקרה ובמתקני ביוב.

במקרה של עבודת תיקון ו/או התחברות לביבים או שוחות בקרה קיימים על הקבלן לבדוק תחילה את הביבים או השוחות להימצאות גזים רעילים ולנקוט בכל אמצעי הזהירות וההגנה אשר יכללו בין היתר את הפעולות וההנחיות ו/או ההוראות הבאות:

לפני שנכנסים לשוחת בקרה, יש לוודא שאין בה גזים מזיקים ויש בה כמות מספקת של חמצן. אם יתגלו גזים מזיקים או חוסר חמצן, אין להיכנס לתא

עבור נקיטת כל אמצעי הזהירות המחייבים מחוקי מדינת ישראל, משרד העבודה והמכון לבטיחות וגהות הבקרה אלא לאחר שהתא אוורר כראוי בעזרת מאווררים מכניים. רק לאחר שסולקו כל הגזים ומובטחת הספקת חמצן מספקת, תותר הכניסה לתא הבקרה, אבל רק לנושא מסכות גז.

מכסי שוחות הבקרה יוסרו, לשם אוורור הקו, לתקופה של 24 שעות לפחות לפי הכללים הבאים:

- לעבודה בתא בקרה קיים - מכסה השוחה שבו עומדים לעבוד והמכסים בשני התאים הסמוכים, סה"כ שלושה מכסים.

- לחיבור אל ביב קיים - המכסים משני צדי נקודת החיבור.

לא יורשה אדם להיכנס לשוחת בקרה אלא אם כן יישאר אדם נוסף מחוץ לשוחה אשר יהיה מוכן להגיש עזרה במקרה הצורך.

הנכנס לשוחת בקרה שעומקה מעל 3.0 מ' יישא מסכת גז מתאימה.

בשוחות בקרה שעומקן עולה על 5.0 מ' יופעלו מאווררים מכניים לפני כניסת אדם ובמשך כל זמן העבודה בשוחה.

עובדים המועסקים בעבודה הדורשת כניסה לשוחות בקרה יודרכו בנושא אמצעי בטיחות נדרשים.

למען הסר ספק הרינו להדגיש פעם נוספת וביתר פירוט שהקבלן יהיה האחראי היחידי לכל נזק שיגרם לרכוש או לחיי אדם ו/או חיה עקב אי נקיטת אמצעי הזהירות כנדרש והמזמין לא יכיר בשום תביעות מסוג זה אשר תופנינה אליו, לעומת זאת שומר המזמין זכות לעכב תשלום על אותם סכומים אשר יהוו נושא לוויכוח או אי הבנה בין התובע או התובעים לבין הקבלן. את הסכומים הנ"ל ישחרר המזמין רק לאחר יישוב הסכסוך או חלוקי הדעות, לשביעות רצון המזמין. כל תביעה לפיצויים עקב תאונת עבודה לעובד שחל הקבלן, או לאדם אחר, או תביעת פיצויים לאובייקט כלשהו שנפגע באתר העבודה, תכוסה ע"י הקבלן באמצעות פוליסת ביטוח מתאימה לרבות בהתאם לנדרש בסעיף, 41 (ביטוח על ידי הקבלן) לחוזה ההתקשרות והמזמין לא יישא באחריות כל שהיא בגין נושא זה. אי תשלום הפרמיה בגין פוליסת ביטוח זאת הנה הפרה יסודית של תנאי החוזה והמזמין יהיה רשאי מייד לעכב את כל התשלומים המגיעים לקבלן.

בכל ספק באשר לביצוע תקין ומלא של אמצעי זהירות כמפורט במסמך זה, יזמין הקבלן על חשבונו את מפקח הבטיחות של משרד העבודה לקבלת חוות דעת ואישור ויבצע את כל הנחיותיו.

בכל מקרה גם אם לא פורט הדבר ברשימת הכמויות, העלות הכוללת של העבודות, הציוד והחומרים המתחייבים מנקיטת אמצעי זהירות כמפורט לעיל, רואים אותם ככלולים במחירי היחידה השונים ולא ישולם עבורם בנפרד. ויאומנו בשימוש באמצעי הבטיחות שהוזכרו.

58.8.4

תחום העבודות ושטחי התארגנות לקבלן

המפקח יקבע את תחום העבודה בכל אתר וכן יקבע לאורך התוואי של כל קו צינורות וכל תעלה, את רוחב רצועת הקרקע בה מותר יהיה לקבלן להשתמש לצורך העבודות. כמו כן, יסמן המפקח את השטח בו רשאי הקבלן לרכז מכשיריו וכליו, להקים מחסניו, לאחסן פועליו וכו'.

השטחים והרצועות הנ"ל ייקבעו בהתחשב בצרכיו של הקבלן והוא לא יורשה לחרוג בפעולותיו ובהקמת מבנים מכל סוג שהוא מחוץ לתחום שנקבע עבורו. אם לדעתו של הקבלן יידרש לו שטח נוסף לביצוע הפעולות הנ"ל, או פעולות כלשהן, יהיה הקבלן חייב להשיג את השטח הנדרש על חשבונו הוא. הקבלן יישא בכל ההוצאות וישלם כל הפיצויים, דמי נזיקין וקנסות במקרה של גרימת נזק לרכוש זר, אשר מחוץ לתחום כפי שנקבע לעיל.

58.8.5

חציית מתקנים ומערכות תת-קרקעיות

לפני התחלת העבודות, על הקבלן לברר בשטח, ברשויות המוסמכות, או במוסדות הנוגעים בדבר, את מיקומם של קווי צינורות למיניהם, כבלי חשמל וטלפון, תעלות ובורות ספיגה, בארות ובורות מים וכן כל מתקן תת-קרקעי אחר הנמצא בתחום עבודותיו. עבודה סמוך למתקנים כאלה, או חצייתם, תבוצע לפי המפרט הכללי. על הקבלן יהיה לתאם עם הרשויות המוסמכות את דרכי הטיפול במתקנים אלה, במידה והם מפריעים לעבודת

58.8.6

בדיקת התנאים והקרקע על ידי הקבלן

רואים את הקבלן כאילו ביקר במקום העבודה, בדק את התנאים, הקרקע והמתקנים הקיימים באופן יסודי ויבסס את הצעתו בהתאם לבדיקתו. המזמין לא יכיר בכל תביעות הנובעות מאי הכרת תנאי כל שהו, כולל תנאים אשר קיומם הפיזי אינו מבוטא בתוכניות ובשאר מסמכי המכרז/חווזה.

58.8.7

סידור השטח בגמר העבודה

על הקבלן להחזיר, על חשבונו, סביב השטח שבו עבד למצב בו היה לפני תחילת העבודות. עליו להקים ולבנות הגדרות שהרס, לתקן קווי מים, צינורות ביוב וניקוז וכל מבנה אחר שנהרס, או התקלקל עקב העבודה. כמו כן, על הקבלן לאסוף את כל שיירי החומרים, הפסולת ועודפי האדמה ולדאוג שהשטח יהיה נקי. הקבלן רשאי לדרוש מהמהנדס לרשום את מצב השטח, המבנים והכבישים בסמוך למקום העבודה לפני תחילת הביצוע.

בכל מקרה תקבע דעתו של המהנדס והקבלן יחויב לבצע את התיקונים שלפי דעת המהנדס הוא חייב בהם, על חשבונו. אי דרישה מצד הקבלן על רישום מצב השטח והכבישים, תחייב אותו למלא אחר כל דרישות המהנדס בנדון. כל הנ"ל לא ישולם בנפרד.

58.8.8

מדידות וסימון העבודה

א. בתוכניות המצורפות לעבודה זו, המתייחסת למערכות ביוב, לקווים ולמערכות שונות, ניתן לאיתור עפ"י רשת הקואורדינטות הארצית. הטופוגרפיה ומערך הרומים המופיע בתוכניות, ניתנים ברשת הרומים הארצית.

ב. כל סימון העבודה יעשה ע"י מודד של הקבלן ועל חשבונו. המודד יהיה מודד מוסמך ויהיה מצויד בציוד מתאים. המודד יאשר בחתימתו את דיוק הסימון.

ג. כנקודות קבע לביקורת הרומים של העבודה ישמשו שני ברזלי זווית מבוטנים בגוש בטון יצוק במידות 0.5 X 0.5 X 0.5 מ' שיבוצעו ע"י הקבלן במקומות שיקבע המפקח. רומי ראשי ברזלי הזווית ימדדו ע"י המודד של הקבלן, עפ"י רשת הגבהים הארצית והם ישמשו את המפקח לצורך בקרות עבודת הקבלן.

ד. כבסיס לחישוב כמויות החפירה, תשמש הטופוגרפיה של המצב הקיים כפי שיתקבל מהתוכניות לביצוע, שיצורפו.

במידה והקבלן מערער על הגבהים הקיימים, עליו להגיש את הערעור בכתב, לא יאוחר מ-7 ימים לאחר מועד מתום צו התחלת העבודה. במקרה זה, יוזמן מודד, נציג המזמין, לבדוק את טענות הקבלן.

לא ערער הקבלן בתוך פרק של 7 ימים כמצוין לעיל, רואים אותו כמקבל את המצב הקיים של הקרקע, כפי שמופיע בתוכניות הנ"ל.

ה. כל עבודות המדידה הנדרשות כדי להכין תוכניות לאחר ביצוע, יעשו ע"י מודד מוסמך של הקבלן.

1. עבור ביצוע כל המדידות הנ"ל וכן מדידות אחרות אותם יידרש הקבלן לבצע, לא ישולם בנפרד ומחירן יהיה כלול במחירי היחידה של העבודות השונות אלה אם צוין אחרת בדף הכמויות.

58.8.9 סדר העבודה

לא יאוחר משבעה (7) ימים לאחר מתן צו התחלת עבודה, יגיש הקבלן למפקח תכנית עבודה ובה יפרט את שלבי העבודה, תוך ציון משך הזמן הנדרש לדעתו לביצוע כל שלב.

תכנית העבודה שיכין הקבלן, כמפורט לעיל, תפרט את כל שלבי הביצוע ותבהיר בצורה מפורטת את התקדמות העבודה על מנת לעמוד בלוח הזמנים שנקבע לאבני הדרך לעיל.

תכנית העבודה לא תחרוג בשום מקרה ובשום תנאי מאבני דרך אלו. תכנית העבודה תראה את שילוב קבלני המשנה במהלכה, תפרט ותדגיש את הנתבי הקריטי לאורך כל העבודה.

עד לאישור תכנית העבודה ע"י המזמין, יורשה הקבלן לבצע עבודות הכנה והתארגנות וכן עבודות ביצוע ראשוניות בלבד (חפירה כללית, חשוף וכו'). המזמין יהא רשאי לשנות את סדר הביצוע של העבודות והקבלן יידרש לעמוד בסדר ביצוע שונה ללא כל זכות לדרוש, או לקבל פיצוי עקב זאת. המועד שנקצב לביצוע העבודות, כולל את כל הכרוך בביצוע העבודות, לרבות הגשת סדר עבודה כאמור ואישורו על ידי המזמין.

58.9 הוראות נוספות

58.9.2 במידה ויתגלו, במהלך תקופת הבדק ליקויים ופגמים בהפעלה נכונה של המערכת, מתחייב הקבלן לבדוק את הציוד תוך 48 שעות מהודעת המזמין ולהחליף ולהתקין על חשבונו כל חלק פגום תוך 10 ימים לאחר הודעת המזמין. כמו כן, מתחייב הקבלן ובאחריותו לתקן כל תיקון שיידרש וזאת על חשבונו ובאחריותה הבלעדית והמלאה.

58.9.3 במשך כל תקופת הבדק, מתחייב הקבלן לבצע ביקורים דו-חודשיים, על מנת לוודא את הפעלתה התקינה של המערכת. נציג הקבלן ימלא דו"ח ביקור ויעביר עותקים ממנו לאחראי מטעם הרשות המקומית, למפקח ולמתכנן. תקופת הבדק תהיה בהתאם לאמור בכרך א' והקבלן יבצע את כל התיקונים ויספק את כל חלקי החילוף על חשבונו במשך תקופה זו.

58.9.5 האמור בסעיפים הקודמים אינו גורע מזכותו של המזמין לתקן כל תיקון ו/או פגם ע"י קבלן אחר ולתבוע מן הקבלן עלות תיקונים ועבודות אלו על חשבונו ואחריותו המלאים של הקבלן. למען הסר ספק, יודגש כי המזמין שומר את זכותו לפנות בכל עת מעת הרכבת המתקן, לפי שיקול דעתו הבלעדי, אל קבלן אחר וזאת לצורך כל תיקון ו/או שכלול שיידרש במתקן והקבלן יישא בכל הוצאות תיקונים ושכלולים אלה.

58.10 אופני מדידה ותשלום

58.10.1 לצורכי תשלום תימדדנה רק העבודות שעבורן כלולים סעיפים מוגדרים בכתבי הכמויות. כל יתר העבודות, וההוצאות והתחייבויות הקבלן, נחשבות ככלולות במחירי היחידות הנקובים בסעיפים השונים שבכתב(י) הכמויות.

אופני המדידה והתשלום מתוארים בסוף כל פרק של המפרט הכללי, אולם מודגש בזה, שאם שיטת מדידה אחרת תצוין בכתב(י) הכמויות ו/או במפרט המיוחד, יהיו אלה האחרונים, לפי אותו סדר, מחייבים. נוסף לתיאורים של אופני המדידה והתשלום כנ"ל, יכללו כל מחירי המרכיבים הבאים: אספקת כל החומרים שאין אספקתם חלה על המזמין לפי האמור בחוזה: הובלת החומרים, המוצרים והציוד שבאספקת הקבלן והמזמין גם יחד, הטיפול בהם, אחסנתם ואחריות לשלמותם, הוצאות שכר העבודה, ניהולה ופיקוח עליה, שימוש בכלים, מכשירים ציוד, מכונות, כלי הובלה, חומרי עזר, פיגומים ותמיכות וכיו"ב. תשלומי המיסים, תמלוגים, דמי ביטוחים, תשלומים סוציאליים, אגרות, פיצויים והיטלים אחרים, כל ההוצאות הכלליות, מוקדמות, הוצאות עבור עבודות הכנה ועבור העבודות השוטפות הכרוכות בקיום הדרישות של חוזה זה ובקיום התחייבויותיו של הקבלן. כמו כן, כל ההוצאות הבלתי צפויות מראש ורוח הקבלן.

58.10.2 תוכניות לאחר ביצוע

עבור הכנת תוכניות "לאחר ביצוע" ממוחשבות, לא ישולם בנפרד ועלות הכנתן כלולה בסעיף מיוחד במחירון.

58.10.3 רישיונות ואישורים ותשלום עבור מפקחים מטעם הרשויות

עבור השגת והוצאת כל הרישיונות והאישורים הנדרשים עפ"י חוזה זה, לא ישולם בנפרד.

כל ההוצאות הכרוכות בקבלת אישורים מתאימים, עבור הכוונת התנועה בכל הקשור לעבודות הקבלן, תשלום למפקחי חברת החשמל, בזק, טלוויזיה בכבלים, מע"צ וכו' - ישולמו על ידי הקבלן ועל חשבונו ועליו לכלול הוצאות נוספות אלה במחירי היחידה שבכתבי הכמויות. הוצאות שכירת שוטרים יחולו על המזמין ללא רווח קבלן ראשי. כמו כן לא תשלום כל תוספת עבור עבודה שיש לבצעה בלילה, מסיבה כל שהיא ו/או עבודה בפיצול יחול על הקבלן בלבד.

58.10.4 נקיטת אמצעי זהירות

עבור נקיטת כל אמצעי הזהירות - לא ישולם בנפרד.

58.15 הנחת צנרת ביוב מסוגים שונים

58.15.1 כללי

העבודות הכלולות במסגרת פרק זה כוללת :

הנחת צינור PVC, פקסגול, PE100, פלדה ובטון, בקטרים שונים, בהתאם לתוכניות.

58.15.2 הנחת הצינורות

הצינורות יונחו בחפירה כמפורט בפרק 57 במפרט הכללי. בנוסף לכך, יש להקפיד במיוחד על הנחיות ביצוע כמפורט להלן :

אין להתחיל בהנחת הצינורות, לפני שהמפקח יאשר את החפירה כמשביעת רצון. הקווים יונחו במעלה השיפוע, כלומר, מהמקום הנמוך אל הגבוה. כל הצינורות והאביזרים יונחו בקווים ישרים ובגבהים המסומנים בתוכניות ובחתכים האורכיים ולפי הוראות המפקח. כיוון הקווים, ע"י מתיחת חוט, מכיוון מקביל ובגובה קבוע מעל קרקעית הצינור. חוט זה יהיה מתוח ותמוך, במרחקים שלא יעלו על 7.50 מ', תחתיתו של כל צינור תיבדק ביחס לכיוון ולרום מהקו המכוון. קביעת הצינור במקומו המדויק, תעשה בעזרת התחפרות קטנה מתחת לצינור ולא ע"י הרמת הצינור בעזרת תוספת חומר מתחתיו. לאחר שיונח הצינור במקום הנכון, יקבע מיד, ע"י הידוק חול, מצידי, לכל אורכו.

במקום, אשר תורה התוכנית ו/או המפקח, יעוגנו הצינורות, לקרקע, באמצעות אוגנים מתאימים ו/או לפי הוראות המפקח באתר. ריתוך הצינורות יבוצע עפ"י הוראות היצרן ועפ"י האמור במפרט הבינמשרדי.

מחיר הנחת הצינורות כולל : אספקה, הובלה, פריקה באתר, חפירה או חציבה לקווים, סילוק החומר החפור, שמירת אתר העבודה ביבש, תמיכת דפנות החפירה, הנחה והתקנה של הצינורות, מצע ועטיפת החול, המילוי החוזר, מהודק כנדרש, החלפת חומר המילוי (במידה ויידרש) והבאת מילוי כנדרש, שכבת המצע במקום שנדרש, המחברים והאטמים, גומיות המרווח וכו'. כן כולל המחיר את הבדיקות וכל שאר העבודות הדרושות לצורך הנחת הצנרת.

המדידה, לצורכי תשלום, תיעשה עפ"י מ"א מסווג לפי קוטר הצינור וסוגו ובהתאם לעומק החפירה בה יונח הצינור. אורך הקו, לתשלום, יימדד לפי מ"א צינור מונח, בניכוי הקוטר הפנימי של השוחה.

58.15.3 חפירה של תעלות, להנחת צינורות

החפירה של התעלות, להנחת קו הביוב וכן המילוי החוזר, יבוצעו עפ"י דרישות פרק 57 במפרט הכללי וכן עפ"י התוכניות והתוספות הבאות :

פרטי ומידות החפירה ופרטים נוספים, יהיו בהתאם לחתך הטיפוסי שבפרט שבתוכניות.

כל הדרישות המפורטות לעיל, לגבי חפירה, יחולו גם על חפירת התעלה בידיים.

בנוסף לנדרש במפרט הכללי, על הקבלן לנקות את החפירה מעפר חופשי, אבנים, פסולת אורגנית וכו'.

לאחר מכן עליו להביא את תחתית החפירה לרטיבות אופטימלית ולהדקה, לשביעות רצונו של המפקח באתר, במרטטי יד או במהדקי יד מסוג "צפרדעי" או ציוד שווה ערך מאושר ע"י המפקח באתר. חפירת יתר תמולא בחול ותהודק היטב.

הצינור יונח, לכל אורכו, על מצע חול וייעטף בחול. מצע ועטיפת החול, מתחת ומסביב לצינור, תבוצע לפי החתך הטיפוסי, כמפורט בפרט שבתוכנית. העטיפה תהיה מחול נקי מחומר אורגני, אשפה חצץ ואבנים. על קרקעית החפירה תפוזר שכבת חול בעובי הנדרש בחתך הטיפוסי ותהודק היטב במכבש מכני בתוספת מים, על שכבה זו יונחו הצינורות. לאחר ביצוע חיבורי הצינורות ובדיקת הקו, יש להמשיך בביצוע עטיפת החול, עד לגובה הסופי, בהתאם לתוכנית.

פיזור שכבות החול, עד לגב הצינור, ייעשה במקביל משני צידי הצינור, כדי למנוע לחץ צדדי בלתי שוו על הצינור.

חפירת התעלות לא תימדד בנפרד לתשלום, אלא תהיה כלולה במחירי הנחת הצינורות, להלן, בהתאם לעומק החפירה וקוטר הצינור.

המדידה לתשלום תהיה במ"א, מסווג לפי קוטר וסוג צינור, מדוד אופקית, לאורך הצינור, לפי שלבי עומק, כמצוין במחירון. עומק החפירה, לצורכי תשלום, יימדד מרום הקרקעית הפנימית של הצינור ועד לרום פני השטח בעת ביצוע החפירה.

ביבים גרביטציוניים יימדדו, לתשלום, בין מרכזי שוחות סמוכות, בניכוי המידה הפנימית של השוחות.

עבור חפירה, במקומות בהם תינדרש חפירת ידיים ו/או נקיטה באמצעים מיוחדים, שינדרשו ע"י הקבלן, המפקח, החברה המקומית, במהלך העבודה, לא ישולם לקבלן בנפרד ומחירם יחשב ככלול במחירי היחידה של החפירה והנחת הצינורות.

58.15.4 חפירה במקומות מוגבלים

תשומת לב הקבלן מופנית לכך שבסמוך למבנים, כבישים ודרכים ובסמוך למערכות תשתית קיימות, עליות או תת קרקעיות סמוך לגדרות, קירות, עצים, שיחים וכד' ובמקומות בהם יהיה השימוש בכלים מכנים בלתי אפשרי, בלתי מעשי או בלתי רצוי, מכל סיבה שהיא, תבוצע חפירת התעלות בעבודת ידיים. כל הדרישות המפורטות לעיל, לגבי החפירה, יחולו גם על חפירת התעלות בידיים.

תשומת לב הקבלן מופנית לעובדה שעליו בלבד מוטל החובה והאחריות לתמוך ולדאוג לשלמות ולהמשך פעולתן התקינה והרצופה של כל המערכות, שבסמוך להן או מתחתיהן תיחפרנה התעלות.

המפקח יהיה רשאי להורות לקבלן לבצע את חפירה בעבודת ידיים, אם לדעתו תהיה סכנה לשלמות ויציבות המערכות.

עבור חפירה במקומות מוגבלים, תחת ובסמוך למערכות קיימות, סמוך למבנים וקירות, חפירה בעבודת ידיים, במידה ודרוש, לא ישולם בנפרד והמחיר יהיה כלול במחירי היחידה של החפירה והנחת הצנרת.

58.15.5 מילוי חוזר לצינורות

בשטחים פתוחים, המילוי החוזר, מעל עטיפת החול ועד לרום פני קרקע, יהיה מחומר מקומי, נקי מפסולת וחומר אורגני, אבנים וכל פסולת שהיא. בתוואי שבילים, מדרכות, כבישים וכל דרך שהיא, מעל עטיפת החול ועד לרום תחתית מבנה הכביש, יהיה במילוי בחול ומיסעת הכביש במצעים, סוג א' מהודק בשכבות לצפיפות של 98%, לפי מוד א.א.ש.ה.ו.

המילוי החוזר של התעלות, לאחר הנחת הצינורות מעל עטיפת החול, כמפורט בפרט שבתוכנית, תוך הבאת החומר לרטיבות אופטימלית, הכל כנדרש במפרט הכללי. המילוי החוזר יבוצע בהקדם האפשרי, אולם לא לפני בדיקה ומתן אישור ע"י המפקח באתר, כי ניתן לבצע את המילוי החוזר.

תשומת לב הקבלן מופנית לכך, שאם אין באפשרותו למצוא, באתר העבודה, חומר עפ"י הפרט, עליו להשלים את החסר במילוי מובא, עפ"י האמור במפרט הכללי, באישור המפקח באתר.

עבור חומר מובא, לא תשולם לקבלן כל תוספת ומחירו יהיה כלול במחירי היחידה השונים של הנחת הצינורות.

עבור המילוי החוזר וחומר המילוי הנדרש, כולל אספקתו, בין אם נחפר במקום, בין אם הובא ממחפרה ובין אם עלה לקבלן כסף, לא ישולם עבורו בנפרד והמחיר יהיה כלול במחירי היחידה של הנחת הצינורות.

עבודה בכבישים קיימים 58.15.6

אין להרוס או לפתוח כבישים ודרכים סלולות, ללא קבלת רשות מאת המפקח, גם אם הם יתוקנו לאחר מכן על חשבון הקבלן. כל הכבישים, שאותם חוצים הקווים, ייפתחו ברוח מינימלי אפשרי. תיקון הכביש יעשה ע"י מילוי והידוק בשכבות וסלילה מחדש של המסעה, כולל שכבות מצע, תשתית ואספלט, בהתאם לדרישות שבפרק 51 במפרט הכללי. בתחום הכביש, תהיה החפירה ורטיקלית ורוחבה, בחתך העליון, לא יעלה על המידות המפורטת בטבלה דלהלן:

רוחב עליון של החפירה						קוטר הצינור
5.26- מ' 6.25	4.26- מ' 5.25	3.26- מ' 4.25	2.26- מ' 3.25	1.26- מ' 2.25	עד 1.25 מ'	
2.50	2.10	1.70	1.40	1.10	0.80	6"-10"
2.65	2.25	1.85	1.55	1.25	0.95	12"-16"
2.85	2.45	2.05	1.75	1.45	1.15	18"-24"

פתיחת כביש קיים תיעשה ע"י ניסור לרוחב המתאים בעזרת מסור מכני, בעל כושר חדירה לכל עומק השכבה. לא תורשה חפירה בכביש ללא ביצוע ניסור מתאים של האספלט.

תיקון הכביש וסלילתו תהיה כדלקמן:

המילוי החוזר בכביש מעל עטיפת החול, יעשה בשכבות של חול עד תחתית מיסעת הכביש ובמיסעת הכביש במצע סוג א', מהודק לצפיפות של 98%, לפי מוד א.א.ש.ט.ה.ו, עד למפלס תחתית מבנה שכבות הכביש, אך לא יותר מ-40 ס"מ מפני הכביש הקיים. ממפלס זה, תשוחרנה השכבות שהיו טרם פירוק ועד לרום של 8 ס"מ מתחת לרום הסופי. 2 שכבות מבנה הכביש תכלולנה מצע סוג א', מהודק לצפיפות 98% מוד א.א.ש.ט.ה.ו, כל שכבה בעובי של 20 ס"מ לפחות. ריסוס תשתית ביטומן M.C 70, בכמות של 1 ק"ג למ"ר, ציפוי יסוד ושכבת בטון אספלט מקשרת, בעובי 5 ס"מ, עם 4.3% ביטומן, מיד לאחר כיסוי התעלה ומילוי בחומר מצעים. לאחר מכן, ריסוס בביטומן R.C 70, כמות של 0.25 ק"ג/מ"ר (ציפוי מאחה).

שכבה נושאת, מבטון אספלט דק, בעובי של 3 ס"מ, עם 4.8% ביטומן, מיד לאחר כיסוי בשכבה המקשרת, אלא אם תינתן הוראה אחרת. לאחר כיסוי, בכל שלב, יש לכבש את תיקון הסלילה במכבש מתאים.

תיקון המדרכות יעשה כנ"ל, אך רק עם שכבת אספלט נושאת תחתונה, עם 4.3% ביטומן לפחות, בעובי 5 ס"מ.

המפקח רשאי לקבוע אלו שטחים יסללו מחדש או יתוקנו, כמפורט לעיל.

התשלום עבור תיקון כבישים ומדרכות יהיה לפי מ"א. התיקון כולל: אספקת והנחת 2 שכבות מצע סוג א', שתי שכבות אספלט, כאמור במפרט המיוחד, מדוד לפי המידות התיאורטיות של החפירה ועליו לקחת בחשבון בהצעתו את מלוא רוחב התיקון, שיהיה עליו לתקן, כתוצאה מעבודתו ולנזקים שייגרמו למבנה הכביש ולאספלט הקיימים, כתוצאה מעבודתו, מחפירת התעלות ותנועת רכב וציוד הקבלן, על גבי הכבישים הקיימים.

המחיר יהיה אחיד למ"א, ללא התחשבות בתנאים ובקשיים בזמן העבודה, במכשולים שמעל ומתחת לקרקע, בסוגי הקרקע, שיתגלו בזמן העבודה, בקוטר ובעומק הקו וברוחב התיקון שיידרש. עבור פירוק אבני שפה והתקנתן מחדש בסיום העבודה, לא ישולם בנפרד והמחיר יחשב ככלול במחירי העבודה.

דרכים עוקפות, זמניות, במידה ותידרשנה, תותקנה ע"י הקבלן ועל חשבוננו, לפי הוראות המפקח באתר.

בנוסף לכך, יכלול המחיר את אחריות הקבלן לתיקון כל השקיעות שייגרמו בכביש או במדרכה שפתח, עד 12 חודש מיום מסירת העבודה הגמורה למזמין.

תמיכת דפנות החפירה 58.15.7

בכל מקרה שתהיה צפויה סכנת התמוטטות או מפולת, במקום שעליו יורה המפקח באתר, יחפור הקבלן את קירות התעלה, בשיפוע מתאים או יתקין חיזוקים, תמיכות, דיפונים וכיו"ב ויעשה את כל הסידורים הדרושים למניעת מפולות. הקבלן רשאי להציע דרכים משלו לחיזוק דפנות החפירה, בהתאם לכל החוקים והתקנות הקיימות, באישור המפקח באתר. לא תאושר לקבלן כל תוספת שלום בגין עבודות לחיזוק ודיפון החפירה ועל הקבלן לקחת זאת בחשבון בבניית הצעתו לחפירה בעומקים גדולים.

עבור תמיכת דפנות החפירה, לא ישולם בנפרד והמחיר יהיה כחלק ממחירי היחידה של עבודות החפירה, האספקה והנחת הצנרת.

58.15.8 עבודה ביבש

על הקבלן לנקוט בכל האמצעים הדרושים כדי לשמור את אתר העבודה ביבש, בכל שלבי הביצוע, החל מהחפירה, הנחת הצינורות, חיבורם, בדיקת הקווים ועד לכיסוי הסופי ולעשות את כל הסידורים למניעת חדירת מים, מכל מקור שהוא, מי גשם ושיטפונות, שפכים, מים מפיוץ צינורות, מי תהום, זרמים כלשהם וכיו"ב.

עבור הרחקת המים, מכל מקור שהוא, לא ישולם בנפרד והמחיר יהיה כלול במחירי היחידה השונים.

במקומות שהדרך הטבעית לזרימת מים תיחסם, עקב ביצוע העבודות ולמניעת חדירת מים עיליים, ינקוט הקבלן באמצעים המתוארים להלן, כולם או מקצתם : הכנת ציוד שאיבה יעיל וכוח אדם מיומן להפעלתו.

סילוק מים כלשהם, שהצטברו במקומות בודדים, בעזרת דליים או ציוד מתאים אחר.

הפעלת כל אמצעי אחר הכרחי לשמירת העבודה ביבש.

כל האמצעים שינקוט הקבלן, לשמירת העבודות ביבש, יעשו לפי פרק 57 במפרט הכללי ולשביעות רצונו הגמורה של המפקח באתר ושל כל גורם מוסמך, בעל זכויות על השטחים אליהם ינוקזו המים.

הקבלן יפצה את המזמין עבור כל נזק שייגרם עקב אי מילוי הדרישות לפי סעיף זה.

עבור שמירת אתר העבודה ביבש, כולל שאיבה וסילוק מי תהום ומים מכל מקור אחר, לא ישולם בנפרד והמחיר יהיה כלול במחירי העבודות של החפירה, האספקה והנחת הצנרת.

58.15.9 צנרת לקווי ביוב

א. צינורות PVC עם דופן מלאה להולכה תת קרקעית בגרביטציה

הצינורות יתאימו לתקן ישראלי 884 ויהיו מסוג ביוב "עבה" SN-8 בהתאם לדרישות המופיעות בתקן ישראלי 884.

הצינורות יסופקו לאתר עם מצמדי פעמון ואטמים מתאימים.

הצינורות יסופקו לאתר באורכים של 3.0 מטר, 4.0 מטר או 6.0 מטר (לא כולל אורך הפעמון). הרשות המקומית רשאית לדרוש בכל עבודה חלק מהכמות באורך 3.0 מטר, חלק באורך 4.0 מטר וחלק באורך 6.0 מטר ללא תוספת במחיר. אטמי הצנרת יתאימו לתקן ישראלי 1124 (טבעות אטימה מגומי לקווי צינורות להספקת מים, לניקוזים ולביוב : טבעות אטימה למחבר שקוע לצנרת מפלסטיק ללא לחץ).

הובלה, פריקה ואחסון

הצינורות יובלו לאתר העבודה ע"י יצרן הצינורות.

הקבלן יבדוק את כל הצינורות, וידווח למפקח על כל צינור פגום.

בעת הפריקה יש להיזהר שדפנות הצינורות לא יישרטו, ושלא תהיה בהם דפורמציה שאיננה ניתנת לתיקון. לפיכך, מן הראוי להקפיד על הכללים הבאים :

- לפרוק את הצינורות תוך שימוש ברצועות או חוטים פלסטיים.

- למנוע פירוק ע"י שרשראות או כבלי מתכת.

יש לשמור על מספר כללי אחסון כדלקמן :

- עדיף לאחסן את הצינורות באריזת יצרן, במיוחד להקפיד על שלמותן של מצמדות פעמון.

- יש לאחסן את הצינורות והאביזרים במקום מוגן מקרינת שמש, או לכסותם בכיסוי אטום.

- אין לאחסן צינורות פי.וי.סי. בקרבת עצמים חמים או מקורות חום. גובה של צבר (ערימה) צינורות לא יעלה על סך הגובה של 10 צינורות או 2.00 מ', הקטן מבין השניים, בהתאם לת"י 1083 חלק ב'.

ב. צינורות PVC קשיח להולכת שפכים בלחץ

הצינורות יתאימו לתקן ישראלי 532 וללחץ העבודה בהתאם לדרג הצינור המפורט בכתב הכמויות ובתוכניות.

הצינורות יסופקו באורכים של 5.50-6.0 מטר (לא כולל אורך הפעמון). עם אטמים מתאימים להזרמת שפכים בלחץ בהתאם לתקן ישראלי 1124.

ג. צינורות לחץ מפוליאתילן / PE100 להולכת שפכים בלחץ

הצינורות מיוצרים מפוליאתילן / PE100 ויחוברו באתר ע"י חיבורי ריתוך ע"י צוות שדה מיומן המאושר על ידי יצרן הצינורות - בהתאם לסוג הצינור.

הצינורות יתאימו לתקן ישראלי מספר 499 ויתאימו להובלת שפכים בלחץ בטמפרטורות עבודה של 50 מעלות צלסיוס לפחות.

לא תינתן תוספת מחיר עבור צנרת בקטעים (קנים) ולא בגלילים.

כן נדרש שהצינורות יתאימו לתקן הבינלאומי ISO 4427 לטמפרטורות עבודה של 40 מעלות צלסיוס לפחות.

צוות שרות השדה של יצרן הצנרת יפקח באופן שוטף על ביצוע עבודות הצנרת השונות וידווח למפקח על כל ליקוי. נציג היצרן יהיה נוכח בזמן ביצוע בדיקות הלחץ.

על הקבלן לצרף דו"ח שרות שדה חודשי אשר יכלול כל קוטר ואורך הצנרת המונחת והערות לביצוע העבודות.

ד. צינורות לחץ מפוליאתילן מצולב להולכת שפכים בלחץ

הצינורות מיוצרים מפוליאתילן מצולב ויחוברו באתר ע"י חיבורי אלקטרופיוזין ("מופות" חשמליות) ע"י צוות שדה מיומן של יצרן הצינורות.

הצינורות יתאימו לתקן ישראלי 1519 ויתאימו להובלת שפכים בלחץ בטמפרטורות עד 50 מעלות צלסיוס.

לא תינתן תוספת מחיר עבור צנרת בקטעים (קני) ולא בגלילים.

צוות שרות השדה של יצרן הצנרת יפקח באופן שוטף על ביצוע עבודות הצנרת השונות וידווח למפקח על כל ליקוי. נציג היצרן יהיה נוכח בזמן ביצוע בדיקות הלחץ.

על הקבלן לצרף דו"ח שרות שדה חודשי אשר יכלול כל קוטר ואורך הצנרת המונחת והערות לביצוע העבודות.

58.15.10 הנחת קווים ואיזונים

א. קווים בין שתי השוחות הסמוכות או שתי נקודות סמוכות בחתך לאורך ללא זווית, יהיו ישרים לחלוטין הן במישור האופקי והן במישור האנכי. הכיוון ישמר בעזרת חוט מתוח בכיוון מקביל ובגובה קבוע מעל רום קרקעית. הצינור (I.L.) מומלץ לחילופין להשתמש במד לייזר.

הרומים ישמרו על ידי ביקורת מתמדת במאזנת והשיפוע ע"י בקרה מתמדת באמצעות פלס דיגיטלי באורך של 2 מ' ו-"לטה" ממתכת עם שנתות של 0.1 ס"מ ופלס אנכי.

ב. הרומים הסופיים יבדקו במאזנת בתדירות המכסימלית האפשרית בשיפוע הנתון, קריאה של מספרים שלמים על גבי ה"לטה" לדוגמא: ב-0.4% כל 2.5 מ', ב-0.7% כל 2.86 מ' וכו'. בנוסף ובכל מקרה יבדקו הרומים בכניסה וביציאה מכל תא בקרה במהלך הביצוע ובעת הכנת המפה בדיעבד הכל לפני התקנת

התקרה והמכסה. הסטייה המותרת מהרום המתוכנן תוגדר ע"י הפרמטרים הבאים:

(1) בהוראות השוטפות כמפורט לעיל (כל 2.5 מ' ב-0.4% וכו') לא יותר מ-0.1 ס"מ.

(2) בין שתי שוחות:

- בשיפוע של מתחת ל-1% 0.2-0.3 ס"מ, כאשר המרחק בין השוחות קטן או שווה מ-30 מ', ו-0.5+ ס"מ כאשר המרחק בין השוחות גדול מ-30 מ'.
- בשיפוע של מעל 1% -0.5+ ס"מ

(3) ישירות של הקו במישור האופקי תיבדק באמצעות חוט מתוח במקביל לו. ישירות הקו במישור האנכי תיבדק ע"י קרן לייזר באמצעות הארת הקו.

(4) בתום כל יום עבודה לאחר קבלת אישור בכתב של המפקח יכסה הקבלן את קטעי הקווים שהונחו באותו יום. אי כיסוי התעלות בסוף יום העבודה מחייב אישור בכתב של המפקח.

ג. כיסוי התעלה

(1) לאחר השלמת הנחת הקו ובאישור המפקח תכוסה התעלה. הכיסוי יעשה בהתאם למפורט במפרט "כיסוי".

(2) לאחר הכיסוי ייבדק הקו בשיטה אופטית לקבוע אם חלה בו תזוזה או שקיעה או נגרם לו נזק כלשהו.

ד. פיקוח שירות שדה

הקבלן יזמין את שירות השדה של יצרן הצנרת לצורך הערכת אופן הביצוע של הקו בשלושת ימי ההנחה הראשונים של הקו ולאחר מכן בהתאם להנחיות המפקח.

58.15.10 צינורות PVC קשיח לגרביטציה וללחץ

א. כללי

פרק זה חל על הספקה, הנחה והתקנה של צינורות העשויים פוליויניל כלורי קשיח SN-8, הנועדים להעברת מי שפכים בגרביטציה, אטומים לדליפות מפנים ומחוץ או בלחץ עבודה עד 10 אט"מ, לקווי סניקה או קווים סגורים (עוורים) וללא כוכים.

צינורות PVC יונחו בדרך כלל בקטעים בהם שיפוע הצינור קטן מ-0.8%. הטיפול בצינורות ואופן הנחתם ייעשו לפי המפרט והוראות היצרן.

צינור ביוב בין כל שתי שוחות יהיה בקו ישר ובשיפוע אחיד, רק במקרים חריגים תותר קשת בתנאי שמידתה לא תעלה על האמור בת"י 1583 חלק 2. כל מקרה חריג טעון אישור המפקח.

חיבורי הצינורות זה לזה בשיטת שקע - תקע כאשר השקע (הצד הנקבל) כלפי מעלה הזרם. יש לנקות כל חיבור מבפנים ומבחוץ ולמרוח משחת החלקה לפני הכנסת צינור לחיבור.
יש להקפיד על שלמות האטם והצבתו הנכונה.

ב. הנחה והתקנה

הוראות לשימוש, הנחה והתקנה מופיעות בת"י 1083 חלק ב', המתייחס לצינורות PVC קשיח, כפי שהוגדרו בת"י 884 (לזרימה גרביטציונית של השפכים) טמונים באדמה.

הנחת הצינורות PVC שבהם השפכים זורמים בלחץ, והמיוצרים לפי ת"י 532, דומה להנחת צינורות אסבסט-צמנט כמתואר בפרק 5705 של המפרט הבין משרדי.

אין להניח צינורות PVC על תמיכות נפרדות, ואין להתקנם בתלייה בשום מקרה.

ג. חיבור צינורות

צינורות PVC יחוברו ביניהם באמצעות פעמונים ואטמים. האטם מוכנס לחרץ מיוחד, אשר נמצא במצמדת הפעמון של הצינור. לפני הכנסת קצהו הישר של הצינור האחד למצמדת הפעמון של הצינור השני, יש לפזר על קצהו הישר משחת החלקה מיוחדת למטרה זו. השימוש בכל משחה אחרת אסור בהחלט.

יש לתקוע את הצינור עד לסימון המוטבע על דפנו. מותרת סטייה של 0.5 ס"מ מקצה המצמדת החוצה אם נעשה חיתוך של הצינור בשדה, יש לסמן את מקום הניסור מראש, כדי להבטיח, כי מישור הניסור יהיה ניצב לציר הצינור. אחרי הניסור יש לשייף את הקצוות המנוסרים וליצור פזה של 15 מעלות.

חיבור צינורות לתאי בקרה ייעשה באמצעות מחברים מגומי כגון דוגמת "איטוביב", המוצמדים לקדח של תא הבקרה במפעל המייצר את תאי הבקרה.

ד. מילוי החפירה וכיסוי הצינורות

תחתית התעלה תרופד בחול מהודק נקי מצמחיה ואבנים. ליד הצינורות ומעליהם, לכל רוחב החפירה, מניחים מילוי חול מהודק בשכבות. יתר חומר המילוי בכביש מדרכה יהיה בחול עד תחתית מיסעת הכביש ובשטח פתוח חומר המילוי לא יהיה מחומר הרסני, שיפגע בצינורות או שימנע הידוק טוב של כל השכבות עד לקרקעית.

גובה השכבות המהודקות ודרישות ההידוק יפורטו במפרט המיוחד ובתכניות.

ה. עיגון צינורות PVC

העיגון של צינורות PVC נעשה ע"י יציקת גושי בטון במקרים הבאים :

- 1) בקצוות קווי צינורות.
- 2) בקשתות.
- 3) בהסתעפויות.
- 4) במעברים מקוטר לקוטר.
- 5) מתחת לאביזרי פלדה, מגופים וכד'.

ו. בדיקות שונות לבדיקות לחץ

בדיקות מערכת ביבים נעשות כדלקמן :

לפני הבדיקות מנקים את הביבים באמצעות כדור ניקוי. בדיקה ויזואלית נעשית ע"י צילום, שימוש במראות ובמנורות. יש לראות את החתך הרחובי במלואו בין שתי שוחות.

בדיקת אטימות נעשית ע"י שימוש באוויר ובמים.

בודקים את המערכת, כאשר החיבורים גלויים. מקיימים משך שעה אחת לחץ של 0.5 אטמ'. בתוך שעה זו מוסיפים מים כנדרש למילוי בקטע הנבדק, ולאחר מכן מחזיקים את הלחץ רבע שעה על 0.5 אטמ'. כאשר אין הפסד עומד, הקו הינו אטום.

בדיקת צינורות לחץ תבוצע בהתאם לפרק משנה 57077 של המפרט הבין משרדי.

58.15.11 הנחיות להנחת צנרת מפוליאתילן / PE100 להולכת שפכים

בלחץ

הצינורות יתאימו לתקן ישראלי מספר 499 ויהיו כדוגמת "מריפלקס" עם חיבורי ריתוך.

הצינורות יסופקו בקנים או בגלילים ולא תשולם תוספת עבור המקטעים.

עבודות עפר, הנחת הצנרת, הורדת הצינורות לתוך התעלות, ריפוד חול וכיסוי התעלה יעשו ע"י הקבלן תוך פיקוח שוטף של שירות שדה של היצרן. העבודה תבוצע בהתאם להנחיות יצרן הצנרת. עם סיום העבודה יספק הקבלן למזמין תעודת אחריות של היצרן ל-10 שנים לפחות.

כל עבודות הנחת הצנרת, הורדתם לתעלות, עבודות העפר השונות, מבחני הלחץ וכו' יעשו על ידי הקבלן בהתאם להנחיות יצרן הצנרת ובפיקוח שוטף של שירות השדה של היצרן.

58.15.12 הנחיות להנחת צנרת מפוליאתילן מצולב להולכת שפכים

בלחץ

צינור פוליאתילן יהיה דוגמת "פקסגול" מוגן UV שחור דרג 10 או כל דרג אחר, מתאים לתקן ישראלי 1519.

הצינורות יסופקו בקנים או בגלילים ולא תשולם כל תוספת עבור מקטעים.

חיבור הצינורות יהיה ע"י מופות אלקטרופיוזין ומחוץ לתעלה ע"י יצרן הצינורות.

עבודות עפר, הנחת הצנרת, הורדת הצינורות לתוך התעלות, ריפוד חול וכיסוי התעלה יעשו ע"י הקבלן תוך פיקוח שוטף של שירות שדה של היצרן. העבודה תבוצע בהתאם להנחיות יצרן הצנרת. עם סיום העבודה יספק הקבלן למזמין תעודת אחריות של היצרן ל-10 שנים לפחות.

חיבור לצינורות הפלדה ולאביזרים כגון מגופים וכו' יעשה ע"י מחברי אוגן ואוגנים ע"י הקבלן:

העבודה תיעשה עם פיקוח שוטף של שרות השדה של היצרן.

יש לדאוג שהקו יהיה עם מינימום חיבורים.

מבחן לחץ יבוצע ע"י הקבלן על פי הנחיות היצרן.

המבחן יעשה בנוכחות שרות השדה של היצרן ועל פי הנחיותיו.

58.15.18 עטיפות ותושבות לצינורות

תושבות ועטיפות מבטון יותקנו בקטעים המפורטים בתוכניות וברשימת הכמויות או בקטעים שייקבעו על ידי המפקח. תושבות ועטיפות הבטון יהיו מבטון מזוין, לפי הפרט שבתוכניות. היציקות תהיינה מבטון ב-200, המתאימים לתקן הישראלי מס' 188 ו-466.

הכנת הבטון, יציקת הבטון והרכבו יהיו כאמור בפרק 02 שבמפרט הכללי והכיסוי, על מוטות הזיון, 3 ס"מ לפחות. יציקת התושבות או העטיפות תבוצע עם תבניות עץ או פח בצדדים ויציקה כנגד דופן החפירה לא תורשה אלא באישור מפורט מהמפקח. תכולת המחירים ואופן המדידה והתשלום עבור עטיפות הבטון, יהיה כאמור בפרק 58 במפרט הכללי, אך ללא סוגי העטיפות ומידותיהם.

58.15.19 גושי עיגון מבטון

גושי עיגון מבטון יותקנו בקטעים המפורטים בתוכניות וברשימת הכמויות או בקטעים שייקבעו על ידי המהנדס, לפי הפרט שבתוכניות. צורת גושי עיגון מבטון או מבטון מזוין, תהיה בהתאם לתוכניות. הבטון יהיה ב-200, בהתאם לתקנים ישראליים.

יציקת הגושים תהיה עם תבניות עץ או פח בצדדים, אך מישור הלחץ של גוש העיגון יוצק תמיד כנגד קרקע טבעית, בלתי מופרת.

התשלום עבור גושי העיגון יהיה לפי מ"ק, כולל תוספת החפירה הדרושה, ללא תלות בעומק החפירה, קוטר הצינור, קשיי הביצוע וסוגי הגושים ומידותיהם, כולל כל הדרוש לביצוע העבודה, כאמור בפרט שבתוכניות.

58.15.20 שוחות בקרה על קווי ביוב

שוחות בקרה טרומיות

שוחות הבקרה תהיינה טרומיות, על כל מרכיביהן. השוחות תבנינה בהתאם לדרישות פרק 57 במפרט הכללי.

שוחות הבקרה תהיינה עגולות, בקטרים שונים, בהתאם לעומק השוחה, כמפורט להלן:

שוחות בקרה, בשטחים פתוחים וכבישים, בעומק 2.75 מ', יהיו בקוטר פנימי של 1 מ'.

שוחות בקרה, בעומק 2.75 מ' עד 3.75 מ', יהיו בקוטר פנימי של 1.25 מ'.

שוחות בקרה, בעומק 3.75 מ' עד 5.25 מ', יהיו בקוטר פנימי של 1.5 מ'.

בתוואי המיסעה, התקרות והמכסים, יתאימו לעומס 40 טון, מסוג D-400 ובתוואי המדרכות, התקרות והמכסים, יתאימו לעומס 12.5 טון, מסוג B-125.

בגמר החפירה לשוחות, לפני הצבת רצפת התחתית הטרומית, הקבלן יספק ויתקין מצע מהודק מחומר גרנולרי, בעובי 20 ס"מ, בהתאם לדרישות המפרט הכללי, מעל למצע תבוצע שכבת בטון רזה, בעובי 5 ס"מ ועליו תונח, תיוצב ותפולס השוחה.

כל מרכיבי השוחה : תחתית (רצפה וקירות חוליה תחתונה), קירות ותקרה יהיו טרומיים, העונים על הדרישות המפורטת בתקנים הישראליים וכנדרש במפרטים. השוחות תהיינה מתוצרת יצרן שיאושר מראש, לפני תחילת העבודה, ע"י המפקח : התחתיות והחוליות תהיינה לפי ת"י 658. תקרות השוחות תהיינה מטיפוס כבד, לפי ת"י 489, המכסים יהיו בקוטר 60 ס"מ, מטיפוס ב.ב. כבד מין 1.3.104 לפי ת"י 489. הקבלן יידרש להתאים את רום פני השוחות, לרום פני הכביש הקיים ו/או המתוכנן.

התאמת הרומים תיעשה ע"י צווארון הגבהה מתאים, באורך עד 35 ס"מ. לא תותר יציקת צווארון באתר או צווארון העולה על 35 ס"מ. במקרים שבהם אורך הצווארון עולה על 35 ס"מ, יוסיף הקבלן חולית שוחה, באורך ובקוטר מתאים. כל חלקי המתכת של המכסה, מסגרת, ופקק ינוקו היטב וייצבעו פעמיים בלכה ביטמנית. בכל מקרה, גובה הצווארון, לפי הפיתוח הסופי, לאחר התאמות, ריצוף ואספלט, לא יעלה על 35 ס"מ.

בין תחתית השוחה לחוליה, בין החוליות הטרומיות לבין עצמן ובין החוליה העליונה לתחתית התקרה, יותקן ע"י הקבלן אטם גמיש ואטום, דגם "איטופלסט", מתוצרת שתאושר מראש ע"י המפקח. התקנת האטם תעשה, לאחר טבילתו במים חמים, בהתאם להוראות שימוש והתקנה של היצרן.

בקירות של חולית תחתית השוחה, יקדחו, בבית החרושת ממנו ירכשו השוחות, חורים בקוטר, במיקום וברום המסומן בתוכניות, כולל קדיחת החורים שנועדו להתקנת הכנות לחיבורי מגרש.

על הקבלן לקח בחשבון, שביצוע הקידוחים בשוחה מראש, עפ"י התכנון, הינו ביוזמתו ובאחריותו בלבד והקבלן לא יהיה זכאי לכל תשלום בגין שינוי במיקום השוחות ונקודות היציאה לחיבורים הצידיים. מומלץ לכן, לקבלן, לעכב את ביצוע החורים עד לשלבים המאוחרים של הביצוע.

כל הצינורות, כולל אלו המשמשים כהכנות לחיבורי מגרשים, יחברו על קירות השוחה, באמצעות מחברי שוחה גמישים ואטומים, שנועדו לחיבור צינורות אל קירות השוחה, שיותקנו בחורים שנקדחו בקירות. המחברים יהיו דוגמת "איטוביב", המסופק ע"י "וולפמן" או שווה ערך או מתוצרת אחרת, שתאושר מראש ע"י המפקח.

עבודות הרכבת השוחה, תחתית, חוליות (קירות) ותקרות, יישום האטמים הגמישים והאטמים בין החוליות וחיבור הצינורות לשוחות, באמצעות מחברי שוחה גמישים ואטומים, ייעשו לפי הנחיות, בהדרכת ובפיקוח שרות שדה של בית החרושת, ממנו ירכוש הקבלן את השוחות הטרומיות, על כל מרכיביהן.

בחוליות שישמשו בבניית השוחות, יותקנו בבית החרושת שלבי ירידה. השלבים יהיו מטיפוס מדרגה רחבה (ליבת פלדה עם כיסוי פלסטיק), המיוצרים לפי ת"י 631 חלק 2.

שלב הירידה הראשון, העליון, יותקן במרחק שלא יעלה על 40 ס"מ מפני מכסה השוחה. המרחק האנכי, בין השלבים, יהיה 33 ס"מ.

בשוחות בקרה, שעומקן עולה על 5.25 מ', יותקן סולם ירידה. הסולם יהיה במידות לפי הפרט שבתוכניות, אך בנוי מפרופילי פוליאסטר משוריין (פיברגלאס). תוכניות ופרטי הסולם יועברו על ידי הקבלן לאישור המפקח. רק אחרי קבלת אישור המפקח, בכתב, יורשה הקבלן להתחיל את ייצור הסולמות.

מילוי חוזר של החפירה, סביב השוחה הטרומית, בהתאם למילוי החוזר לצינורות ולפי הדרישות המפורטות בפרק 57 במפרט הכללי.

התשלום והמדידה עבור שוחות הבקרה יהיו לפי יחידה קומפלט, מסווג לפי קוטר פנימי של השוחות ועומקן. המחיר כולל : אספקה, הובלה והתקנה של חלקי השוחה הטרומית, תחתיות, תקרה, חוליות, מכסה ב.ב. כבד וכל המפורט במפרט המיוחד לעיל, אספקה והתקנה של מחברי קיר "איטוביב" או עיגון עבור צינורות פלדה בקירות השוחות.

מפלים בשוחות בקרה לביוב, יבוצעו לפי התוכניות ובהתאם לפרטים הטכניים.
המפלים יבוצעו בהתאם לחתך לאורך הקו הראשי ובמקומות בהם תכנן המתכנן חיבור צרכנים, באמצעות מפלים.

- מפל עד גובה 45 ס"מ, יבוצע ע"י עבוד פנימי.

- מפל בגובה מעל 45 ס"מ, יבוצע ע"י מפל חיצוני.

המקרים מסויימים, עפ"י החלטת המתכנן, ניתן יהיה לבצע מפל פנימי, מעבר לגובה של 45 ס"מ.

58.15.22 הכנה לחיבור בעתיד

על הקבלן להכין, במקומות המסומנים בתוכניות, כניסות צדדיות לחיבורי מגרשים או מבנים קיימים. על כניסה כוללת עיבוד השוחה בפנים והכנסת צינור בקוטר 160 מ"מ או 200 מ"מ (כמסומן בתוכניות), עם מחבר "איטוביב" או שווה ערך לשוחה באורך כזה, שיבלוט לפחות 1 מ' בתוך המגרש אליו הצינור מחובר. את הצינורות של הכניסות הצדדיות יש לאטום ע"י פקק מ-PVC, בצורה שלא יחדרו מי גשם דרכם לתוך השוחות.

כל קצה חיבור, הבולט לתוך מגרש, יסומן ביתד מברזל זווית, נעוץ בקרקע עד לעומק תחתית הצינור ובלט 30 ס"מ מעל פני הקרקע. בראש היתד, יתקין הקבלן שילוט פח ועליו יצוין, בסימון בולט וברור, מס' המגרש לחיבור הביתי, קוטר הצינור ורומי (I.L), כמסומן בתוכניות.

העבודה כוללת: פרוק ותיקון גדרות, קירות, מדרכות ואבני שפה, חפירה והנחת הצינור, עד 1.0 מ' בתוך המגרש, וכן כל המחברים, האביזרים והעבודות הדרושות לביצוע העבודה.

עבור הכנה לחיבור ביתי, ישולם לפי יחידה, כולל ביצוע העבודות השונות, לפי הסעיפים לעיל, כולל: אספקת צינור פי.וי.סי בקוטר 160 מ"מ, חפירה, הנחה, פתיחה ותיקון הכביש והמדרכות, כולל אבני השפה, החומר והעבודה הדרושים, עיבודי השוחה, מעבר גדרות, קירות וכיו"ב והחזרת המצב לקדמותו. המדידה, לצורכי תשלום, תהיה לפי יחידה, מסווג לפי קוטר, ללא התחשבות אם ההנחה היא לחיבור בתחתית השוחה או במפל חיצוני הצמוד לה וללא תלות בעומק. התשלום יהיה לפי יחידות, מסווג לפי אורך החיבור, ללא תלות בעומק ובקשיי הביצוע, כולל כל העבודות שפורטו לעיל.

58.15.23 חיבור למערכת ביוב קיימת

א. כללי

לפני התחברות לשוחות בקרה קיימות, על הקבלן לנקוט בכל פעולות הזהירות הנדרשות.

העובדים, המועסקים בעבודה, הדורשת כניסה לשוחות בקרה קיימות, יודרכו בנושאי אמצעי בטיחות ויאומנו בשימוש באמצעי הבטיחות שהוזכרו.

אין במתואר בסעיף זה, בשום אופן, כדי לפטור את הקבלן מאחריותו המלאה והבלעדית לבטיחותם של עובדיו או של כל אדם אחר, העלול להיפגע או להיפצע, עקב עבודות המבוצעות על ידי הקבלן.

תוך כדי ביצוע העבודות המפורטות להלן, יש לדאוג ולאפשר המשך פעולה תקינה ורציפה של קו הביוב הקיים, במשך כל שלבי העבודה. העבודה תכלול, במידת הצורך, סתימה זמנית ושאיבה זמנית של השפכים, כדי לאפשר עבודה ביבש.

ב. חיבור לשוחה קיימת

קווי הביוב, הכלולים במסגרת מכרז / חוזה זה, מתוכננים לחיבור אל שוחות ביוב קיימות, על קווי ביוב גרביטציוניים קיימים. תוכניות האתר, שעליהן סומנו קווי הביוב הקיימים והשוחות הבנויות עליהם, חלקיות ובלתי מחייבות. על הקבלן לחפור, לחפש, לאתר, לגלות את מקום החיבור (שוחה או צינור) ולמדוד את נקודות המערכת הקיימת, הנוגעות לעבודה, ולמסור את תוצאות המדידה לאישור המפקח.

עבודות החיבור, אל קירות השוחות הקיימות, תעשה לפי המתואר במפרט הכללי, התוכניות ו/או לפי הוראות המפקח ותכלולנה גם את כל עבודות העפר, הבטון והפירוק, הדרושות וכן מילוי חוזר והחזרת השטח למצבו הקודם.

התשלום עבור חיבור לשוחה קיימת, יהיה מחיר כולל, לפי יחידה, מסווג לפי קוטר, ללא התחשבות בסוג הצינור ובעומק החיבור. המחיר יכלול את כל החומר והעבודה הדרושים, כמפורט לעיל.

ג. בניית שוחה על קו קיים

במסגרת העבודות הכלולות במסגרת מכרז/חוזה זה, מתוכנן חיבור של קווי ביוב חדשים, אל קווי ביוב קיימים, באמצעות שוחות בקרה חדשות, שתבנינה על קווי הביוב הקיימים. על הקבלן לחפור, חפירה זהירה, כולל עבודת ידיים, לגילוי הקו הקיים, למדוד את רום הצינור הקיים (I.L) ולהעביר את תוצאות המדידה למפקח. המפקח יבדוק את נתוני המדידה ויורה לקבלן באיזה רום תיבנה רצפת השוחה ובאיזה שיפוע יונח קו הביוב, ממנה לשוחת הביוב הסמוכה, במעלה הזרם. העבודה תכלול: בניית שוחה חדשה, על קו הביוב הקיים, כמפורט לעיל, שבירת הצינור הקיים והשלמת התיקון והעיבודים בקרקעית השוחה, חיבור הצינור לקיר השוחה, בעזרת מחברי "איטוביב" או שווה ערך, המילוי החוזר והחזרת השטח למצבו הקודם. עבור בניית שוחה, על קו קיים, ישולם לפי יחידה, המחיר אינו כולל את שוחת הבקרה, עלי ישולם בסעיף בנפרד במחירו.

58.15.24 צילום קווי ביוב גרביטציוניים, לאחר ביצוע

א. כללי

בסיום העבודה, בכל קטע, הקבלן יבצע בדיקה חזותית של כל קווי הביוב הגרביטציוניים, שבוצעו על ידיו. הבדיקה תבוצע באמצעות פעולת צילום "וידאו" צבעוני, לאורך הקו המונח. בצילום יערך באמצעות מצלמת טלוויזיה - וידאו במעגל סגור, המצלמת בצבע, שתוחדר לתוך קווי הביוב. מטרת הבדיקה היא לצלם ולהביט אל תוך קווי הביוב, לתעד אותם, לבדוק את מצבם ואופן ביצוע ההנחה. פעולת הצילום תיעשה אחרי שטיפה וניקוי הקווים, בנוסף לכל שאר הבדיקות שפורטו לעיל. הצילום יבוצע באמצעות קבלן משנה מיומן ומומחה בביצוע עבודות אלו, בעל ציוד וניסיון בביצוע העבודה, שיעמוד בכל הדרישות המפורטות לעיל. קבלן המשנה שיבצע את הצילום הפענוח והתיעוד, יאושר מראש על ידי המפקח.

ב. ביצוע העבודה

הצילום יעשה לאחר השלמת עבודות הנחת קווי הביוב, המילוי החוזר ובניית השוחות. הצילום יעשה לפני ביצוע עבודות המצע והסלילה של הכבישים. לפני ביצוע הצילום, על הקבלן לשטוף ולנקות את הצינורות והשוחות, כנדרש לעיל ובמפרטים הכלליים.

על הקבלן להיערך, לביצוע הצילום, תוך 48 שעות, ממועד מתן ההוראה ע"י המפקח, לבצע אותו.

הצילום יעשה בנוכחות נציג ה"מזמין" והמפקח באתר. הקבלן יתאם מראש, עם המזמין והמפקח באתר, את מועד ביצוע הצילום. הצילום יבוצע באמצעות החדרת מצלמת טלוויזיה, המצלמת, בצבע, במעגל סגור. העת צילום הצנרת, תוקרן התמונה מעל גבי מסך טלוויזיה צבעונית ותוקלט במכשיר וידאו, על מדיה מגנטית.

הצילום, על כל שלביו, יתועד על גבי תקליטור, עליהן יוסף, בעזרת מיקרופון, תיעוד קולי בזמן הצילום, על גוף הסרט, של הערות המבצע, לגבי מיקום ומהות המפגעים, שיגלה ויזהה וכד'.

לפני תחילת הצילום, הקבלן יסמן, בצבע, על השוחות את מספריהן, בפנים על הקיר ובחוץ על גבי המכסה, לשם זיהוי. הסימון הפנימי יעשה כך שניתן יהיה לזהותו בעת צילום ובמהלך התיעוד ויאפשר זיהוי השוחה, בעת צפייה חוזרת בתקליטור.

ג. תיקון מפגעים

במידה ובעת ביצוע הצילום ו/או בעת צפייה חוזרת ופענוח התקליטור המתועד, ע"י מומחה של קבלן המשנה, יתגלו מפגעים, הכוללים בין היתר: לכלוך, חול, פסולת בנייה, שברים בצינורות, אטמים (גומיות) הבולטים מן המחברים לתוך הצינורות, קווים שהונחו בצורה עקומה ופגמים אחרים,

שלדעת המפקח יש לתקנם, הקבלן יהיה חייב לבצע את כל התיקונים שיידרשו, לשביעות רצונו המלאה של המפקח.

התיקונים יכללו : ניקוי ושטיפה מחדש של כל הקווים והשוחות, פתיחת כבישים, חפירה לגילוי קווי הביוב, שהתגלו בהם מפגעים, פירוק הצינורות השבורים והחלפתם בצינורות חדשים תקינים, פירוק והנחה מחדש של קווים, שהונחו בצורה עקומה, פירוק והתקנה מחדש של מחברים, שאטמים בולטים מהם פנימה אל תוך הצינורות ומפגעים אחרים שיתגלו בעת ביצוע הצילום, מילוי חוזר של החפירה והשבת השטח למצבו הקודם.

הקבלן יהיה האחראי הבלעדי, לתקן, על חשבונו, את כל המפגעים שיתגלו, לשביעות רצונו המלאה של המפקח.

לאחר השלמת תיקון המפגעים, יבוצע, על ידי הקבלן, צילום חוזר של הקווים, שנוקו ו/או שתוקנו, כדי לוודא שאכן כל המפגעים תוקנו.

הצגת הממצאים

.ד

בסיום העבודה, הקבלן ימסור למזמין, בשלושה העתקים, את תיעוד הצילום, שיכלול : תקליטור ודו"ח הנדסי, מפורט כדלקמן, עם תיאור בכתב של הממצאים שהתגלו, כולל סיכום ומסקנות.

(1) תקליטור

המדיה המגנטית תכלול תיעוד מצולם של הקטעים שיצולמו, כולל סימון מספרי שוחות.

פס הקול של התקליטור יכלול את הערות מבצע העבודה, תוך כדי ביצוע הצילום והערות נוספות, שהתווספו בזמן צפייה חוזרת ופענוח התקליטור ע"י מומחה של קבלן המשנה, שיבצע את הצילום.

(2) דו"ח ביצוע העבודה :

יחד עם התקליטור, יוגש דו"ח הנדסי, הכולל סיכום מפורט של עבודת הצילום, שיוכן ע"י מומחה של מבצע הצילומים. לדו"ח יצורפו העתקים של תוכניות עדות, עליהן יצוינו הקטעים שצולמו ובעיקר יצוין, במדויק, מיקום כל המפגעים שהתגלו במהלך ביצוע הצילומים.

הדו"ח יהיה כתוב בצורה ברורה ופשוטה ויכלול :

תיאור מפורט של כל הקטעים שצולמו, המפגעים שהתגלו במהלך הצילום, עם זיהוי מיקום מדויק ומפורט.

תיאור בכתב של עבודת הצילום והפענוח, שתכלול : ציון מספר תוכנית האתר, זיהוי קטע הקו שצולם, בין שתי שוחות סמוכות, ציון מיקום מפגע, שהתגלה באמצעות מרחק מדויק משוחה סמוכה, זיהוי מיקום על התקליטור, תיאור מפורט של המפגע, סיכום ממצאים וחוות דעת של מהנדס מומחה, של המבצע, לגבי מהות המפגעים.

לדו"ח יצורפו תדפיסי תמונות "סטילס" של כל המפגעים שהתגלו וכן של נקודות מיוחדות. תמונות אל תצולמנה ע"י מבצע צילום הוידאו, באמצעות מצלמה, מעל גבי מסך הטלוויזיה.

במדיה מגנטית נפרדת, ירוכזו כל הקטעים, שבהם נמצאו ליקויים בלבד. פס הקול, של המדיה המגנטית, יכלול את תיאור הליקוי ומיקומו המדויק, ע"י מבצע הצילום.

(3) צילום חוזר :

לאחר השלמת ניקוי ושטיפה מחדש של הקווים והשוחות, בהם ימצא לכלוך ו/או תיקון המפגעים שהתגלו, יצולם מחדש הקטע שנוקה ו/או שתוקן, כדי לבדוק אם אכן כל המפגעים תוקנו, כפי שנדרש.

המדיה המגנטית תכלול צילום כל קטע, עם המפגעים שהתגלו בו ומיד אחריו יוסף, בעריכה, צילום חוזר של הקטע, לאחר ניקוי ו/או תיקון המפגעים.

על הקבלן, לכלול במחירי היח' את עלות הצילום פנימי של קווי ביוב, כולל כל החומר והעבודה הדרושים.

עבור ניקוי מחדש, של הקווים והשוחות, תיקון מפגעים, שיתגלו בקווי הביוב, שבוצע ע"י הקבלן וצילום מחדש של הקטע, לאחר השלמת התיקונים, עד

לקבלת צילום תקין, מאושר ע"י המפקח, לא ישולם בנפרד והמחיר יחשב ככלול במחיר הכולל של העבודה.

58.15.25 בדיקת אטימות לצנרת ביוב ולשוחות

בדיקת האטימות, לצנרת ביוב גרביטציונית ולשוחות הבקרה, תיעשה בהתאם לנדרש בפרק 57 במפרט הכללי.

עבור ביצוע התאומים, בדיקות אטימות בקווי ביוב גרביטציוניים ובשוחות, כולל בדיקה חוזרת של קטעים שימצאו בהם מפגעים שיתוקנו ע"י הקבלן, לא ישולם בנפרד ומחירן יחשב ככלול במחירי האספקה, חפירה והנחת הצינורות והשוחות שבכתב הכמויות.

58.16 שילוט לפרוייקט

הקבלן יציב, על חשבונו, למשך תקופת ביצוע העבודה, שלט מואר, עשוי פח, בגודל של 3 X 4 מטר.

יוצבו 2 שלטים, לפחות, בכל אתר עבודה.

על גבי השלט יופיעו:

- שם היזם.
- מהות הפרוייקט והעבודות המבוצעות.
- פרטי הקבלן
- שמו של מנהל העבודה.
- פרטי המתכננים.
- פרטי הפיקוח.
- פרטי הניהול.

הגודל הסופי של השלט, צורתו, הצבעים, הכיתוב ומיקומו המדויק יקבעו ע"י המפקח. לא ישולם לקבלן בנפרד עבור שלט זה ורואים אותו ככלול במחיר היחידה שונים.

נספח ז' 1

נספח לבדיקת אטימות באמצעות לחץ אוויר

- 1. דגשים למזמין עבודת בדיקת האטימות לפי התקן האירופאי EN-1610**
- 1.1 המזמין יביא תכניות הכוללות את המידע הבא לגבי הקטעים הנבדקים:
- * קטרים.
 - * אורכים מדויקים.
 - * סוג הצינור.
- 1.2 המזמין ידאג לגישה נוחה לשוחות, לצורך פתיחתן, כולל סידורי תנועה, בעת הצורך.
- 1.3 הזמנת העבודה תתבצע בין המזמין לבודק ותוגדר כעבודה נפרדת לפרויקט הנחת הקו על ידי הקבלן.
- 1.4 הבדיקה תתבצע ללא הימצאות גורמים אינטרסנטיים לצורך קבלת תוצאות אמינות ואובייקטיביות ככל האפשר.
- 1.5 במהלך בדיקת השוחות במים בקווים פעילים תידרש הפסקת זרימה אל תוכן לזמן מוערך של כ-40 דק'. לכן במקרים מסוימים יידרשו תכניות מעקפי זרימה/ משאית שאיבה.
- 1.6 השוחות ימצאו במצבן הסופי לקראת מסירת הקו לתאגיד ויצטרכו להיות אטומות בהגדרתן לפני בוא הבודק לשטח. בשוחות יותקנו המתעלים הפנימיים, החיבורים הצדדיים לקו הראשי של הרחוב וכו' כדי לאפשר תוצאות בדיקה אמינות.

2. מפרט לביצוע בדיקת אטימות ממוחשבת לקווי ביוב גרביטציוניים בלחץ אוויר נמוך

- 2.1 כללי
- בסיום העבודות, לאחר כיסוי התעלות ולפני הנחת האספלט, יבצע הקבלן בדיקת אטימות ממוחשבת, לכל קטעי קווי הביוב שבוצעו.
- הבדיקה תבוצע לצורך אבטחת אטימות קווי הביוב שהונחו, על פי התקנים השונים הרשומים מטה ובהתאם להוראות פרק זה.
- הבדיקה תבוצע אך ורק באמצעות ציוד ייעודי למטרה זו, שיאושר ע"י המזמין, לפני ביצוע העבודה, הכולל את ציוד הבטיחות הנדרש.
- תקנים והוראות תקפים לפרק זה:
- EN-1610 - התקן האירופאי המקובל הכולל בתוכו את כל נושא בדיקות האטימות.
 - ASTM C-924 - בדיקת לחץ אוויר לצינורות בטון.
 - F 1417 ASTM - בדיקת לחץ אוויר נמוך לצנרת PVC.
 - UN-B-6-98 UNI-BELL PVC PIPE ASSOCIATION - ביצוע בדיקות לחץ אוויר נמוך לקווי ביוב מותקנים.
 - ATV- M 143E-GERMAN ATV STANDARDS - בדיקת לחץ אוויר נמוך לקווי ביוב.

וכן תקנים רלוונטיים אחרים.

- 2.2 נהלים מקדימים לבדיקה
- 2.2.1 המזמין יביא תכניות הכוללות את המידע הבא לגבי הקטעים הנבדקים:
- * קטרים
 - * אורכים מדויקים
 - * סוג הצינור
- 2.2.2 המזמין ידאג לגישה נוחה לשוחות לצורך פתיחתן
- 2.2.3 המזמין יכניס את שיטת הבדיקה למפרטים הטכניים בכדי לקבל חסינות אל מול הקבלן בכל הנוגע לתוצאות הבדיקה.
- 2.2.4 הזמנת העבודה תתבצע בין המזמין לבודק ותוגדר כעבודה נפרדת לפרויקט הנחת הקו על ידי הקבלן.
- 2.2.5 הבדיקה תתבצע ללא הימצאות גורמים אינטרסנטיים לצורך קבלת תוצאות אמיונות ככל האפשר.
- 2.2.6 במהלך בדיקת השוחות במים בקווים פעילים תידרש הפסקת זרימה אל תוכן לזמן מוערך של כ-40 דק', לכן במקרים מסוימים יידרשו תכניות מעקפי זרימה / משאית שאיבה.
- 2.3 אופן ביצוע הבדיקה
- 2.3.1 כל קטע ייבדק בנפרד בין שתי שוחות סמוכות, כששני קצות הקטע יאטמו לחלוטין בפקקים פניאומאטיים מתאימים למטרת בדיקת לחץ.
- אחד הפקקים יותאם להחדרת לחץ אויר פנימי לתוך הקו באמצעות מדחס לחץ אוויר.
- לחץ אוויר יוחדר בקצב מתאים לתוך הקו, עד הגעה לרמת הלחץ הדרושה בהתאם לתקנים (כ-100 מ"ב).
- לאחר הגעה ללחץ, יש להמתין 5 דקות לייצוב הלחץ הפנימי.
- לאחר הייצוב והגעה ללחץ ראשוני נדרש, תחל הבדיקה הממוחשבת למדידת שינויי הלחץ במהלך הבדיקה.
- 2.3.2 משך הבדיקה לכל קטע יקבע בהתאם לסטנדרטים, מותנה בקוטר הצינור ואורכו. בסיום משך הבדיקה, ייבדק הלחץ הנותר בקו.
- במידה והינו מעל קו המינימום בהתאם לנדרש, הקו תקין לדליפות.
- במידה ולא, תיערך בדיקה חוזרת ויוחלט על תקינותו או אי תקינותו בהתאם.
- 2.3.4 כל הנתונים המספריים יהיו מתוכנתים לתוכנת מחשב שתציין במהלך הבדיקה את הנתונים השונים.
- בסיום הבדיקה יודפס גרף המורה על שינויי הלחץ במהלך הבדיקה ולפיו ייקבע אם הקטע "עברי" או "נכשלי" על פי התקן.
- 2.3.5 במידה והקו הנבדק תחת מי תהום, ישנתו ערכי הלחץ ויתווספו בהתאם לגובה מי תהום מעל תחתית הצינור.
- 2.4 זמן הבדיקה
- זמן הבדיקה עצמה כולל זמן התייצבות המערכת נמשך דקות בודדות ועם הירידה לשוחות וניפוח הפקקים עשוי להימשך כ-15-20 דק' לקטע בדיקה.
- 2.5 הצגת נתוני הבדיקה
- בסיום הבדיקות יוגש דו"ח מודפס ממערכת הבדיקה שיכלול את נתוני הבדיקה לכל קטע וקטע בין שוחות, כולל הנתונים הבאים:
1. פרטים כלליים
- שם לקוח.

- תאריך ביצוע הבדיקה.
 - מקום הפרויקט - יישוב, רחוב, פרטים נדרשים נוספים.
 - מספר דו"ח.
 - מספק קטע - משוחה לשוחה.
2. נתוני הבדיקה - פרטי צינור
- קוטר צינור נבדק.
 - הימצאות מי תהום.
 - אורך קטע נבדק.
 - סוג צינור.
 - חודש ושנת התקנה.
3. פרטי מהלך הבדיקה
- לחץ בדיקה.
 - משך בדיקה.
 - זמן ייצוב לחץ.
 - הפרש לחץ מותר בזמן הבדיקה.
4. תוצאות בדיקה
- הפרשי לחץ בתחילת, במהלך ובסוף הבדיקה.
5. גרף
- ציר אנכי יתאר את הלחצים.
 - ציר אופקי יתאר את הזמן בדקות.
 - הגרף יכול קו לחץ עליון לחץ הבדיקה ההתחלתי וקו לחץ תחתון שיתאר את הלחץ המינימלי המותר במהלך משך הבדיקה.
 - גרף לתיאור שינויי הלחצים במהלך הבדיקה.
6. מסקנות והערות
- קביעה לגבי תקינות או אי תקינות הקטע הנבדק.
 - הערות נוספות במידה ויידרש.
- 2.6 דו"ח סופי
- הדו"ח יכול את הפרטים הבאים (לפי סדר):
1. דף התוכן
- פרטי המזמין.
 - פרטי המבצע.
 - פרטי הכנת הדו"ח.
 - הערות כלליות בכתב.
2. טבלה מסכמת
- תצורה טבלה מסודרת המסכמת את כלל הקטעים שנבדקו.
 - כל הדו"חות המתקבלים ממחשב האטימות הייעודי ויצורף מסמך המסכם את כלל הפרויקט.
3. דו"חות מצורפים
- יצורפו כלל הדו"חות המקוריים מהשטח הכוללים את נתוני הבדיקה הטכניים שהתקבלו דרך מחשב הבדיקה הייעודי.

3. מפרט לביצוע בדיקת אטימות ממוחשבת לשוחות ביוב במים

3.1 כללי

בסיום העבודות, לאחר כיסוי התעלות ולפני הנחת האספלט, יבצע הקבלן בדיקת אטימות ממוחשבת, לכל קטעי קווי הביוב שבוצעו.

הבדיקה תבוצע לצורך אבטחת אטימות קווי הביוב שהונחו, על פי התקנים השונים הרשומים מטה ובהתאם להוראות פרק זה.

הבדיקה תבוצע אך ורק באמצעות ציוד ייעודי למטרה זו, שיאושר ע"י המזמין, לפני ביצוע העבודה, הכולל את ציוד הבטיחות הנדרש.

תקנים והוראות תקפים לפרק זה :

- התקן האירופאי המקובל הכולל בתוכו את כל נושא בדיקות האטימות. EN- 1610
- בדיקת לחץ אוויר לצינורות בטון. ASTM C-924
- בדיקת לחץ אוויר נמוך לצנרת PVC. F 1417 ASTM
- ביצוע בדיקות לחץ אוויר נמוך לקווי ביוב מותקנים. UN-B-6-98 UNI-BELL PVC PIPE ASSOCIATION
- בדיקת לחץ אוויר נמוך לקוי ביוב. ATV- M 143E-GERMAN ATV STANDARDS

וכן תקנים רלוונטיים אחרים.

3.2 נהלים מקדימים לבדיקה

3.2.1 המזמין יביא תכניות הכוללות את המידע הבא לגבי השוחות הנבדקות:

- * קטרים
- * עומקים מדויקים
- * סוג חומר השוחה
- * הגובה בשוחה הנבדקת עד אליו ירצה לבדוק המזמין את תקינותה.

3.2.2 המזמין ידאג לגישה נוחה לשוחות לצורך פתיחתן

3.2.3 המזמין יכניס את שיטת הבדיקה למפרטים הטכניים בכדי לקבל חסינות אל מול הקבלן בכל הנוגע לתוצאות הבדיקה.

3.2.4 הזמנת העבודה תתבצע בין המזמין לבודק ותוגדר כעבודה נפרדת לפרויקט הנחת הקו על ידי הקבלן.

3.2.5 הבדיקה תתבצע ללא הימצאות גורמים אינטרסנטיים לצורך קבלת תוצאות אמיןות ככל האפשר.

3.2.6 במהלך בדיקת השוחות במים בקווים פעילים תידרש הפסקת זרימה אל תוכן לזמן מוערך של כ-40 דק', לכן במקרים מסוימים יידרשו תכניות מעקפי זרימה / משאית שאיבה.

3.3 אופן ביצוע הבדיקה

3.3.1 כל שוחה תיבדק בנפרד, כשכל פתחיה ייסתמו העזרת פקקים פניאומטיים מתאימים למטרת הבדיקה.

לאחר בידודה, תמולא השוחה במים עד הגובה הרצוי לבדיקה בהתאם לדרישות המזמין ותוצב החצובה מעל לפתח השוחה המייצבת את מקל הסנסור.

המקל ירד לגובה הרצוי כמה שיותר קרוב לגבולו העליון, ובו יתחיל לשדר למחשב את מפלס המים המשודר אליו.

לאחר הגעה למפלס הרצוי יתחיל זמן ההתייצבות שלפני תחילת הבדיקה בלחיצה על כפתור "התחל".

לאחר הייצוב תתחיל הבדיקה בלחיצת כפתור וימדדו שינויי המפלס בעזרת הסנסור המשדר למחשב באמצעות כבל יעודי.

3.3.2 הפסד הבדיקה המותר (אם זה במ"מ או בליטר) לכל שוחה יקבע בהתאם לסטנדרטים מותנה בנפח השוחה שמולאה במים.

בסיום משך הבדיקה, ייבדק המפלס הנותר בקו. במידה והינו מעל ההפסד המותר המקסימלי לפי נתוני המחשב, השוחה אטומה. במידה ולא, תועבר הודעה למזמין אשר יחליט כיצד לנהוג בהמשך.

3.3.3 כל הנתונים המספריים יהיו מתוכנתים לתוכנת מחשב שתציין במהלך הבדיקה את הנתונים השונים.

בסיום הבדיקה יודפס גרף המורה על שינויי המפלס במהלך הבדיקה ולפיו ייקבע אם הקטע "עבר" או "נכשל" על פי התקן.

3.4 זמן הבדיקה

זמן הבדיקה עצמה כולל זמן התייצבות המערכת נמשך כ-30 דק' ועם הירידה לשוחות, ניפוח הפקקים ומילוי המים עשוי להימשך כ-40-45 דק' לשוחה נבדקת.

3.5 הצגת נתוני הבדיקה

בסיום הבדיקות יוגש דו"ח מודפס ממערכת הבדיקה שיכלול את נתוני הבדיקה לכל שוח, כולל הנתונים הבאים:

1. פרטים כלליים

- שם לקוח.
- תאריך ביצוע הבדיקה.
- מקום הפרויקט - יישוב, רחוב, פרטים נדרשים נוספים.
- מספר דו"ח.

2. נתוני הבדיקה - פרטי שוחה

- קוטר שוחה נבדקת.
- עומק שוחה.
- סוג שוחה.
- חודש ושנת התקנה.

3. פרטי מהלך הבדיקה

- מפלס המים בשוחה.
- משך בדיקה.
- הפסד לעומת הפסד מותר (בליטרים/מ"מ).

4. תוצאות בדיקה

- הפרשי מפלסים בתחילת, במהלך ובסוף הבדיקה.

5. גרף

- ציר אנכי יתאר את שינויי המפלס.
- ציר אופקי יתאר את הזמן בדקות.
- הגרף יכלול קו מפלס המים העליון ההתחלתי ומפלס המים התחתון.
- ציר לתיאור תמונת מראה של קו עולה במקרה וקו הבדיקה הרגיל יורד.

6. מסקנות והערות

- קביעה לגבי תקינות או אי תקינות השוחה הנבדקת.
- הערות נוספות במידה ויידרש.

הדו"ח יכלול את הפרטים הבאים (לפי סדר):

1. דף התוכן

- פרטי המזמין.
- פרטי המבצע.
- פרטי הכנת הדו"ח.
- הערות כלליות בכתב.

2. טבלה מסכמת

- תצורף טבלה מסודרת המסכמת את כלל השויות שנבדקו.
- כל הדו"חות המתקבלים ממחשב האטימות הייעודי ויצורף מסמך המסכם את כלל הפרויקט.

3. דו"חות מצורפים

יצורפו כלל הדו"חות המקוריים מהשטח הכוללים את נתוני הבדיקה הטכניים, שהתקבלו דרך מחשב הבדיקה הייעודי. לכל בדיקה ישנם 4 דפים, המתארים באופן שונה את תמונת המצב, שהתקבלה מהבדיקה.

מסמך ד'

המהווה חלק בלתי נפרד ממכרז/חוזה מס' 00/2023

כתב כמויות ומחירים

כללי:

תשומת לב הקבלן מופנית לסעיפים 008 ו-5100.00 במפרט הכללי, בכל הנוגע לאופני מדידה ותכולת המחירים.
כמו כן, מופנית תשומת לב הקבלן לאופני המדידה והתשלום במפרט הכללי ובמפרט המיוחד לחוזה זה.
התשלום בפועל ייעשה על פי מדידת הכמויות שבוצעו בפועל (אלא אם כן צויין אחרת באופני המדידה והתשלום) ובהתאם לתנאים שבמסמכי החוזה. כל מקרה של סטיה בכל גודל שהוא בין הכמות שבכתב הכמויות ובין הכמות שבוצעה בפועל, לא יהווה עילה לשינוי מחירי היחידה הנקוב בהצעת הקבלן ו/או הארכת משך תקופת הביצוע.

הערות כלליות

1. כל סעיף שעל ידו לא מופיע מחיר, יתפרש ככלול במחירים של סעיפים אחרים.
 2. בעל ההצעה יחתום את שמו על כל דף של רשימת הכמויות, גיליון הסיכום וטופס ההצעה.
 3. סעיפים, שלפי דעת מגיש ההצעה כוונתם אינה ברורה די צרכה, יש לברר עם המהנדס לפני הגשת ההצעה. לאחר הגשת ההצעה וחתירת החוזה, תחייב דעתו של המהנדס.
 4. במקרה של בירורים, שינתנו לבעל ההצעה בהתאם לבקשתו, העלולים להשפיע על מחירי הצעה, או לעזור בבירור נקודות סתומות, יישלח תזכיר לכל אלה שהוציאו טופס מכרז לפי הכתובות שישאירו בזמן קבלת טפסי המכרז.
 5. אם תוך כדי בדיקת ההצעות, תתגלנה טעויות בכפל ו/או בסיכום, יראו את מחירי היחידה כנכונים ויתוקנו הסכומים בהתאם.
 6. יש לקבוע את מחירי היחידה בהתחשב עם כל התנאים שזכרו במפרטים וברשימת הכמויות ובמיוחד בשיטת מדידת העבודה. הסעיפים ברשימת הכמויות מתוארים בצורה מקוצרת. על הקבלן להתבסס על התכניות והדרישות במפרטים.
 7. עבור הכנת דרכי גישה זמניים, בניית משרד זמני בהתאם למפרטים, בניית מחסנים וכו', לא ישולם בנפרד ומחירים יהיה כלול במחירי היחידה השונים.
 8. בעל ההצעה ימלא את כל הפרטים הדפים המצורפים למכרז ויצרף את כל הנתונים שנתבקש להגיש עם ההצעה. אי מילוי ההוראות עלול לגרום לפסילת ההצעה.
 9. מגיש ההצעה ידאג לכך, כי כל קבלן משנה, כגון: יצרן ציוד וספקים אחרים, יראו את כל התכניות ויקראו את המפרטים ואת הסעיפים המתאימים שבתנאים המיוחדים של העבודה. בזמן בדיקת המכרזים, לא יתחשבו בכל הסתייגויות טכניות ושינויים שיוצעו, בכפוף להוראות כל דין. במידה וכוונת מגיש ההצעה להציע שינויים, או אלטרנטיבות, עליו לברר את כל הפרטים הטכניים לפני הגשת ההצעה.
במילוי טפסי המכרז, יש למלא בדייקנות אחר הסעיפים המופיעים בו ואת השינויים המוצעים, במידה ויאושרו כשינויים אפשריים, יש להגיש במכתב לוואי להצעה.
 10. בכל מקום בו מצוינת בסעיף בכתב הכמויות, המילה: "כמפורט", הכוונה היא כמפורט בתכניות, ו/או במפרטים ו/או אופני המדידה והתשלום.
1. המבצע הוא האחראי הבלעדי לבדוק את התאמת התוכניות לשטח. במידה ותמצא אי התאמה, עליו להודיע על כך מיד למהנדס המתכנן.
 12. כל המידות בתוכניות ובכתבי הכמויות הן לצורך תכנון בלבד. **באחריות המבצע** לבקר את המידות, את כמויות החומרים הנדרשים לביצוע העבודה ועל כל טעות, **או אי התאמה עליו להודיע למתכנן לפני ביצוע העבודה.**
 13. אין לקבוע מידות לצורך ביצוע ע"י מדידה בשרטוט. באחריות המבצע לעשות מדידה בשטח.

14. מילוי מחירי היחידה ע"י הקבלן במפרט הטכני ובכתב הכמויות יכללו את כל התנאים המפורטים בהסכם, בתכניות, במפרט ובאופן המדידה לתשלום. המחירים יחשבו ככוללים את כל ערך ההוצאות הכרוכות בעבודה. אי הבנת תנאי כלשהו, או אי התחשבות בו לא תוכר ע"י הרשות המקומית כסיבה מספקת לשינוי המחיר הנקוב בכתב הכמויות ו-או עילה לתשלום נוסף מכל סוג שהוא.
- הכמויות המפורטות להלן נתונות באומדנה בלבד.** הקבלן לא ידרוש כל שינוי במחיר היחידה באם הכמויות המציאותיות תהיינה גדולות, או קטנות מהכמויות הרשומות בכתב הכמויות.
15. **מחירי היחידה:** מחירי היחידה המוצגים בסעיפים השונים של כתב הכמויות יחשבו ככוללים את ערך:
- 17.1 כל החומרים וחומרי העזר שנכללים בעבודה והפחת שלהם.
 - 17.2 כל העבודה הדרושה לשם ביצוע בהתאם לתנאי ההסכם לרבות עבודות העזר במידה ועבודות אלו אינן נמדדות בפריטים נפרדים.
 - 17.3 השימוש בציוד מכאני, כלי עבודה, מכשירים, מכונות, פיגומים, דרכים זמניות וכו', הרכבתם ופירוקם.
 - 17.5 הובלת החומרים והאביזרים אל מקום העבודה, כולל העמסתם, פריקתם וכו'.
 - 17.6 אחסנת החומרים, האביזרים, הכלים והמכונות ושמירתם עד ליום קבלת העבודה ומסירת המתקן למזמין.
 - 17.7 תשלום עבור אגרות, מיסים והיתרי עבודה, ביטוח וכל תשלום אשר יידרש ע"י הרשות הממונה - ישולם ע"י הקבלן ועל חשבונו.
16. **מחיר מוצר שווה ערך:** בכל מקרה שצוין שם היצרן, שמו המסחרי של החומר, או המוצר, על הקבלן לספק את המוצר או החומר המצוין בכתב הכמויות. **אספקת מוצר שווה ערך יתכן רק במידה והמוצר אושר ע"י המהנדס המתכנן, או במפקח באתר. האישור חייב להינתן בכתב!**
17. **עבודות רג"י:** עבודות רג"י יבוצעו רק בהתאם לאישור בכתב ביומן העבודה ע"י המפקח. התשלום יהיה לפי שעות נטו ויכול:
20. **ציוד:** מחיר שעת עבודה של ציוד מכאני כולל כל הוצאות הקבלן, הובלות ביטוחים, מיסים, הסעות שכר המפעיל, תנאים סוציאליים, הנהלת עבודה ורווח הקבלן.
18. **פועלים:** מחיר שעת עבודה של פועל מכל הסוגים מאלה הנמצאים באתר העבודה כולל שכר עבודה, תנאים סוציאליים, אש"ל, נסיעות, הנהלת עבודה, שימוש בכלים ורווח הקבלן.
19. **צוות ריתוך:** מחיר שעת עבודה של צוות ריתוך, כולל רתכים ועוזרים, שכר ותנאים כנ"ל לפועלים ובנוסף מכשירי ריתוך, ציוד וכלי עזר.
- מחירי היחידה לעבודות רג"י המופיעים בעבודה כלשהי ישמשו גם ליתר העבודות.
20. **עבודות שלא ימדדו:** העבודות המפורטות מטה לא ימדדו למטרת תשלום ולא ישולם עבורן.
- עבודות אלו יהיו כלולות בשכר החוזה מבלי שיפורטו:**
- (א) תיאום עם גורמים שונים.
 - (ב) נקיטת אמצעי זהירות למניעת הפרעות ותקלות לפעילות הקיימת בשטח.
 - (ג) מבני עזר - מחסנים וכו'.
 - (ד) סידור ניקוז ארעי ודרכים ארעיות.
 - (ה) סילוק חומרים וחלקי מבנה שנפסלו ופורקו, אספקת חומרים אחרים במקומם וכן מתן שמירה על ציוד וחומרים שסופקו עד גמר העבודה ומסירת העבודה למזמין.
 - (ו) פרוק שוחות ואיטום, ניתוק צנרת ואביזרי צנרת ישנה והובלתם למחסני המזמין.
 - (ז) **שילוט לפרוייקט:**
- הקבלן יציב על חשבונו, שני שלטים לפחות למשך תקופת ביצוע העבודה, שלט מואר, עשוי פח, בגודל של 3 X 4 מטר.
- על גבי השלט יופיעו:**
- שם היזם
 - מהות הפרוייקט והעבודות המבוצעות
 - פרטי הקבלן

- שמו של מנהל העבודה
- פרטי המתכננים
- פרטי הפיקוח
- פרטי הניהול

הגודל הסופי של השלט, צורתו, הצבעים, הכיתוב ומיקומו המדוייק יקבעו ע"י המפקח. לא ישולם לקבלן בנפרד עבור שלט זה ורואים אותו ככלול במחיר היחידה שונים.

21. ברשות המזמין לספק לקבלן את החומרים הנקובים בכתב הכמויות, או חומרים אחרים שווי ערך, לפי שיקול דעתו הבלעדי של המזמין, או בא כוחו, ללא תוספת מחיר לקבלן.

לא תשולם לקבלן כל תוספת למחירי היח' עבור אספקת חומרים ואביזרים שונים מהמצוין במפרט הטכני, ע"י הרשות המקומית בגין תוספת משקל, אורך שונה, עטיפה שונה וכו'.

שם הקבלן וחתימה: _____ תאריך: _____

נספח ח'

רשימת תכניות

מס' תוכנית	תכנית
1715-370-00	מפה כללית
1715-370-01-G1	תכנית תנוחה
1715-370-01-G2	תכנית תנוחה
1715-370-02	קו ביוב חתך לאורך
1715-370-02	קו מים חתך לאורך
1715-370-02	קווי ניקוז חתכים לאורך
מס' פרט	פרטים
1B	חיבור בין גינון למדרכה מרוצפת מדרכה גבוה
2A	חיבור בין כביש אספלט למדרכה מרוצפת
2B	חיבור בין כביש אספלט למדרכה מרוצפת כולל תעלה דו שיפועית
2F	חיבור בין אספלט קיים לאספלט מוצע
RS-311	פרט הכנה לחיבור מגרש מצינור מריפלקס (פקסגול)
RS-311-KAFUL	הכנה לחיבור מגרש כפול חיבור כולל מגוף
184T	תא מגוף תריז כולל צינור פוליאיתילן מצולב
102A	פרט להידרנטים כולל מעבר ממתכת לאל מתכת
39 B	פרט להרכבת שסתום אוויר למים על צינור ראשי
601	תא בקרה טיפוסי לביוב
603	תא בקרה עגול עם מפל חיצוני
605	שוחת בקרה מלבנית לביוב לעומקים גדולים
605-B	שוחת בקרה עגולה לביוב לעומקים גדולים
B7	שוחת בקרה מלבנית לביוב לעומקים גדולים
B8	שוחת בקרה עגולה לביוב לעומקים גדולים
P8	פרט יציקת בטון בחציית כבישים
103C	פרט תעלה טיפוסית לצנור במי תהום
103B	פרט להנחת צינור מים / ביוב במדרכה או בכביש
B9	פרט למרחקים בין צינורות (משמ"ל) בהתאם למשרד הבריאות
500	פרט חיבור צינורות פלדה ללא פעמון
B11	פרט לשרוולי פלדה
105	פרט לגושי עיגון
104	מחברים לצנרת פלדה כולל עיגון
2	מכסה לשוחת ביוב מיציקת ברזל
W21	מכסים מיציקת ברזל בעלי סגר עגול ותושבת ריבועית

אבן משתלבת בעובי 6 סמ'
 לפי דוגמת ריצוף קיים
 חול בעובי 4 סמ'
 שכבת מצע סוג "א" למדרכות
 בעובי 20 סמ'



הידוק שודית לצפיפות 96%

H.M.D.Y. ENGINEERING LTD. NESHET 36791 נשט פ.מ.ב. 8575 .ת.ד. 04-6218021		ה.מ.ד.י. הנדסה בע"מ יעקב, נירוז, תכנון ופיקוח מלרנו/מלרנו/מלרנו 6218021	
פרטים סטנדרטיים		תכנון: ד.ד. שרטוט: א.ת. בדיק: ד.ד. אישור: 06.01.2011 תאריך: 06.01.2011 קניין: ללא קניין	גיליון:
נושא התכנית : חיבור בין גימון למדרכה מרוצפת מדרכה גבוהה		פרט מס : 18	FILE: 18

אבן שפה כביש 17/25/100
 יסוד בטון ב-20
 ריצוף מדרכה בעובי 6 סמ'
 לפי דוגמה קיימת
 חול בעובי 4 סמ'

שכבת מצע סוג "א" למדרכות
 בעובי 20 סמ'

3 ס"מ שכבת בטון אספלט נושאת עליונה
 סוג א' ריסוס מאוהה
 5 ס"מ שכבת בטון אספלט נושאת תחתונה
 סוג א' ריסוס יסוד
 ריסוס יסוד MS-10

מצע סוג א' מהודק ב-2 שכבות ל-98%
 שכבה בעובי 15 סמ'
 כביש או מיסעה

הידוק שתית לצפיפות 96%

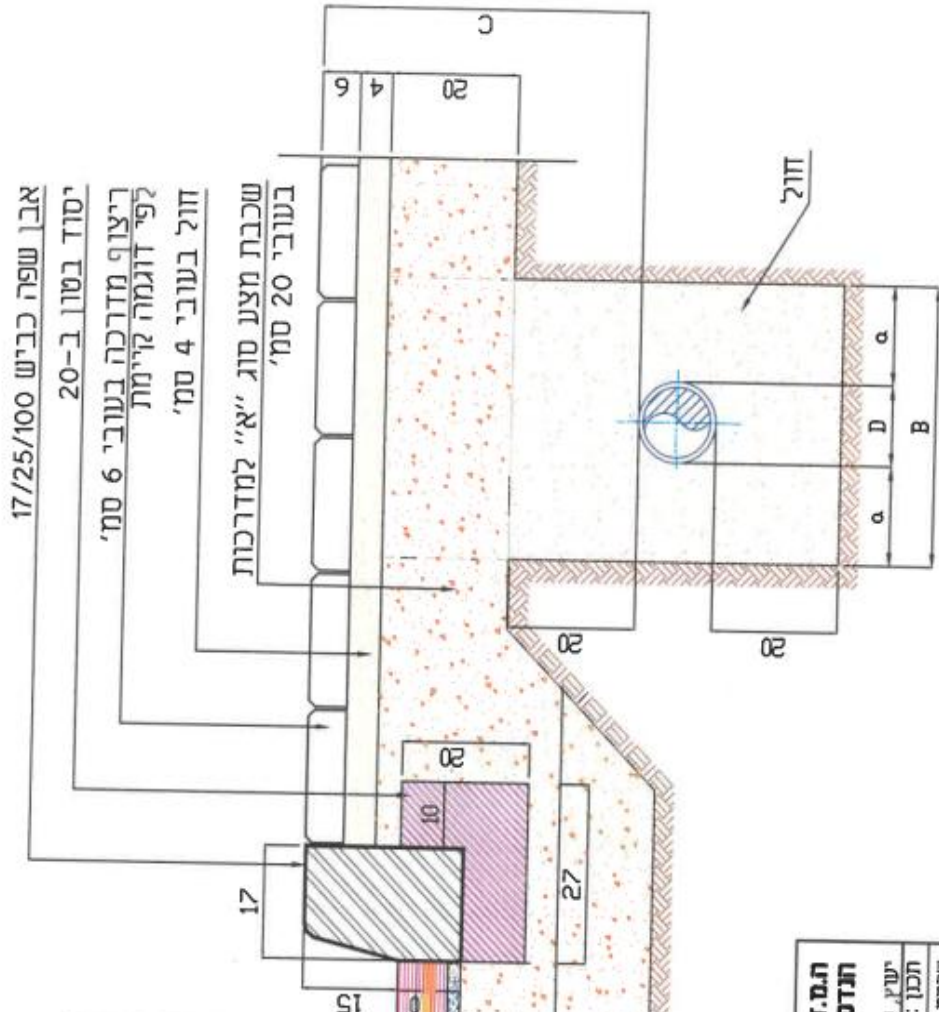

- עומק עד צינור קו המים C
- רוחב התעלה B
- קוטר צינור D
- עד קוטר צינור $\alpha=15$
- מצינור בקוטר $\alpha=20$

ה.מ.ד.י. תדסה בע"מ H.M.D.Y. ENGINEERING LTD. נחש תחנת : חיבור בין כביש אספלט למדרכה מרוצפת פורטים סטנדרטיים נחש תחנת : חיבור בין כביש אספלט למדרכה מרוצפת		ת.ד. : ש.ח. : ד.ד. : א.ש.ר. : תאריך : קודם : גיליון :
ת.ד. : ש.ח. : ד.ד. : א.ש.ר. : תאריך : קודם :		פורט מס : 2A FILE: 2A

- אבן תעלה דו שיפועית 10/30
- עם יסוד מבטון
- 3 ס"מ שכבת בטון אספלט נושאת עליונה
- סוג א' ריסוס מאזזה
- 5 ס"מ שכבת בטון אספלט נושאת תחתונה
- סוג א' ריסוס יסוד
- ריסוס יסוד MS-10
- מצע סוג א' מרוזק ב-2 שכבות ל-98%
- שכבה בעובי 15 סמ'

- אבן שפה כביש 17/25/100
- יסוד בטון ב-20
- ריצוף מדרכה בעובי 6 סמ'
- לפי דוגמה קיימת
- חול בעובי 4 סמ'



שכבת מצע סוג "א" למדרכות
בעובי 20 סמ'

הידוק שתית לצפיפות 96%

H.M.D.Y. ENGINEERING LTD.	ה.מ.ד.י. הנדסה בע"מ
NESHER 36791 שדר P.O.B. 8575 ת.ד. 04-8218021	יעוץ, ניהול, תכנון ופיקוח סלפון/קטן
	חכנו : ד"ר
	שרטוט : א.מ.א.ת.
	בדק : ד"ר
	אישור : 06.01.2011
	תאריך : 06.01.2011
	קולט : ד"ר קניז
	גיליון :
פרטים סטנדרטיים	
חיבור בין כביש אספלט למדרכה מרוצפת כולל תעלה דו שיפועית	
פרט מס : 28	
FILE: 28	

פרט התחברות לאספלט קיים

סגול גלגמא מן חורבנותיהם לנסג

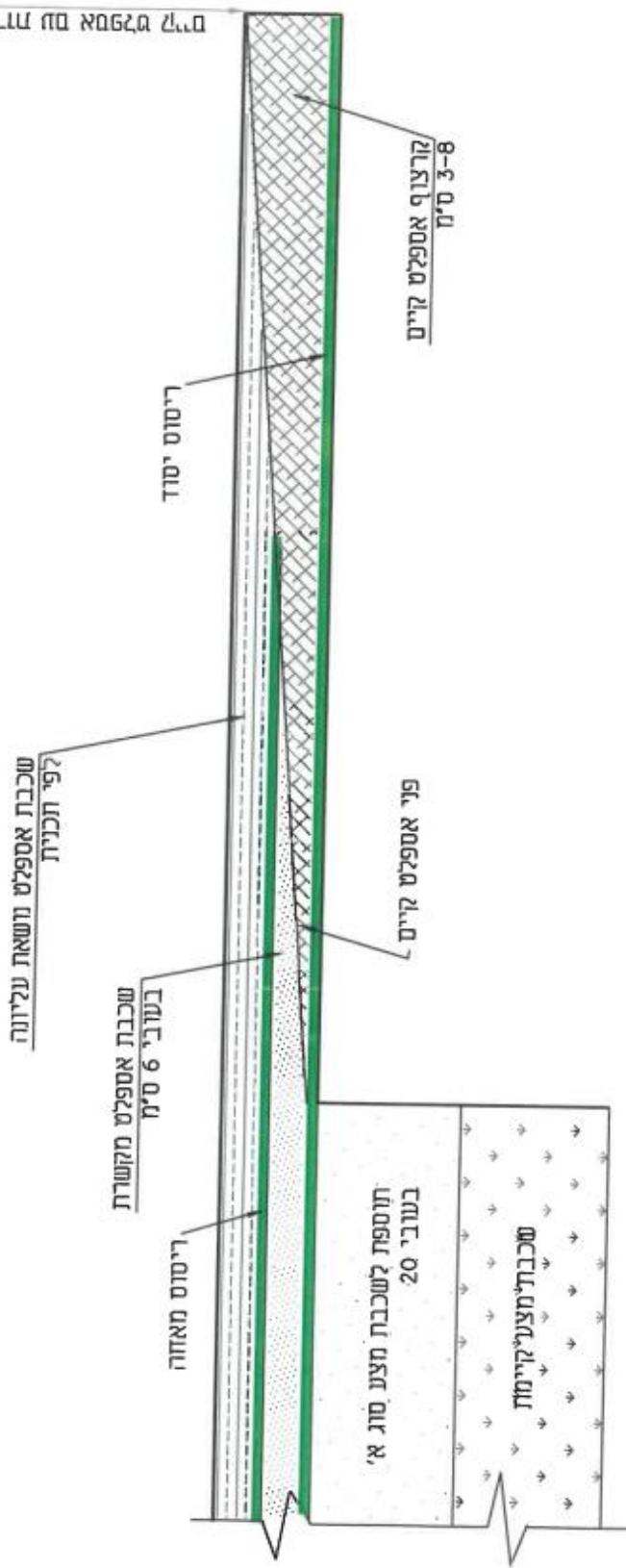

H.M.D.Y. ENGINEERING LTD. נ.ש.ר 36791 נשד. פ.מ.ב. 8875, ת.ד. 04-8248021		ה.מ.ד.י. הנדסה בע"מ יעוץ, ניהול, תכנון ופיקוח סלפון/תפ"מ	
פרטים סטנדרטיים		ת.ד. : ש.ר.ט.ט. : א.מ.א.ת. ב.ד.ק. : ד.י. א.י.ש.ר. : ת.א.ר.י. : 06.01.2011 ק.ל.מ. : ק.ל.א. ק.ר.י.מ.	ג.ל.י.ו.ן :
נושא התכנית : חיבור בין אספלט קיים לאספלט מוצע		פרט מס : 2F	FILE: 2F

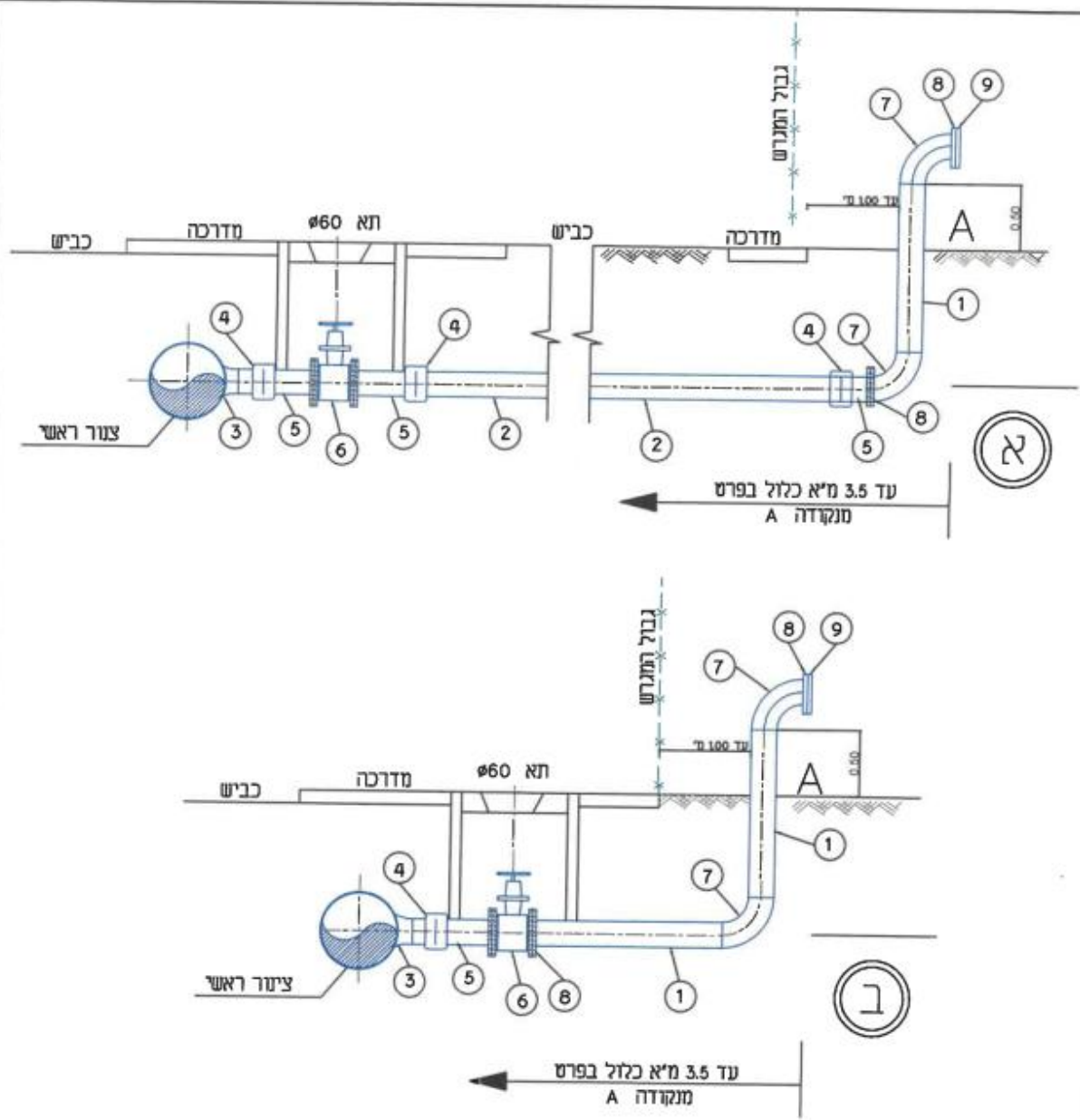

קוטר הצנור והמגופים כמצויין במפרט
בכתב כמויות ובתוכנית

סימון	שם החלק
1	צינור פלדה לפי ת"י 530 עם עטיפה חיצונית תלת שכבית ועם ציפוי פנים במון
2	צינור מריפלקס (פקסגול)
3	הסתעפות מעבר לריווך או רכב מסעף לריווך
4	מדפה לריווך דו כיווני EF
5	מתאם אוגן ארוך ספיגות + אוגן מתכת חרוזת ND-16
6	מגף סריז ND-16 6"
7	קשת פלדה סקוידיל 40 עם ציפוי פנים במון
8	אוגן מחזיק ND-16
9	אוגן עיבוד ND-16

H.M.D.Y. ENGINEERING LTD.

ה.מ.ד.י. הנדסה בע"מ

ישיב, נהל, תכנון ופקודת מלפון 04-820322; 04-820322; 04-820322. ת.ד. 8575. פ.ד. 36791 נשך NESHER

פרטים סטנדרטיים

תכנון: ג.י.
שרטוט: ג.י.
בדק: ד.י.
אישור: ד.י.
תאריך: 01.04.2019
קניין: ללא קניין

מטא ותוכנית: פרט הכנה לחיבור מגרש מצינור מריפלקס (פקסגול) א. במעבר כביש ג. לצד חצינור

תכנית מס': RS-311

גיליון:

FILE: RS-311

חתך א-א

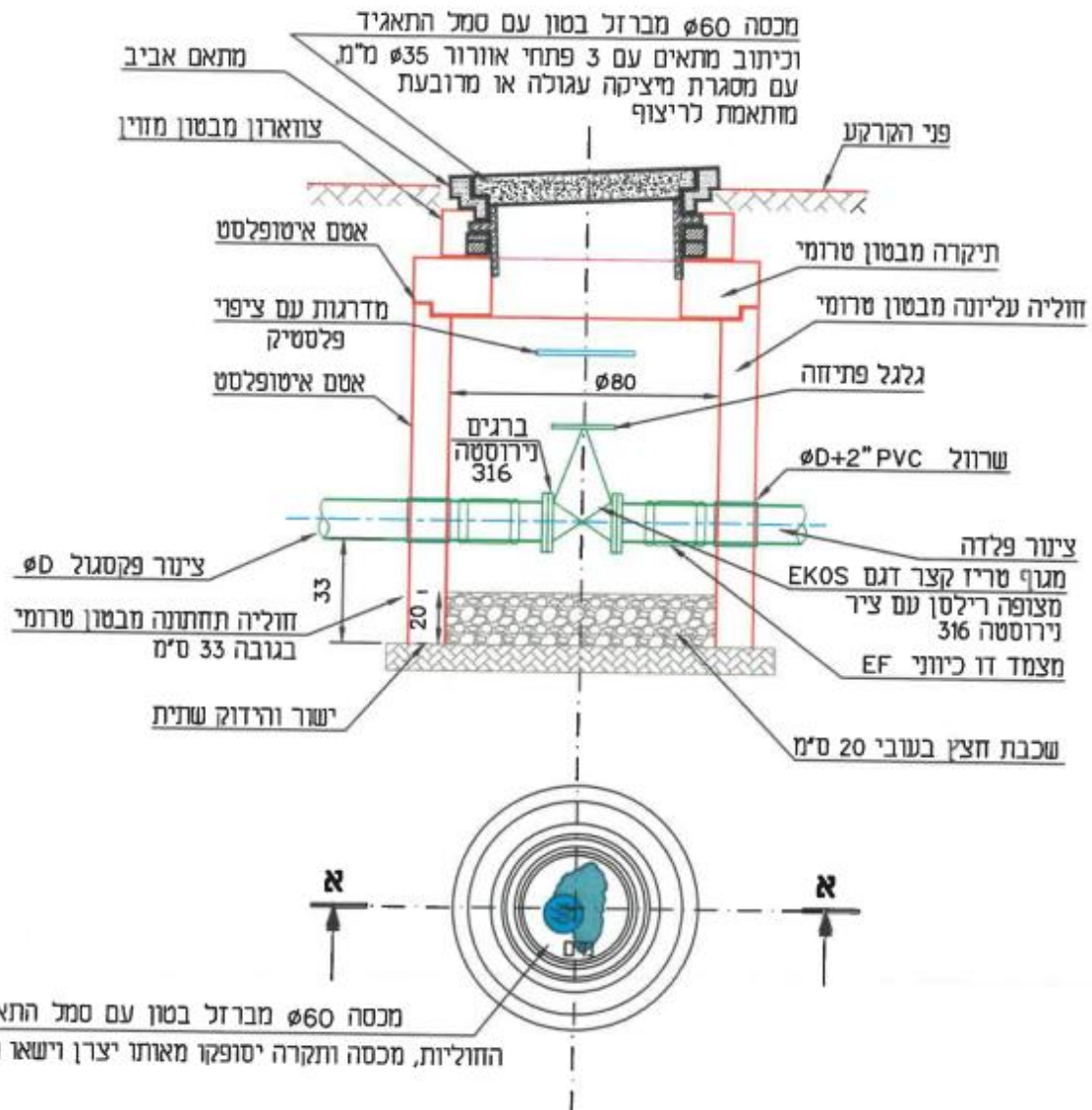

הערות:

1. התאים יהיו בקוטר 80 ס"מ למגופי טריז $8'-2''$.
2. מכסה ברזל בטון בקוטר 60 ס"מ יהיה ממין 400 לתאים ממוקמים בכביש ממין B125 לתאים ממוקמים בממדרכה.
3. עם כל 5 מגופים תוספק ידית פתיחה באורך 1.5 מטר מתאימה להפעלת גלגל פתיחה עם 3 נקודות אחיזה.
3. שומק התקנת המגוף יהיה 1.0 מטר אלא אם ציין אחרת.

H.M.D.Y. ENGINEERING LTD. 		ה.מ.ד.י. הנדסה בע"מ	
ישן, ירושלים, תשנ"ג ופסח 2011 סלפון 04-8203210-09; 04-8203210-04 ת.ד. P.O.B. 8575 נשר 36791 NESHER			
פרטים טכנולוגיים		תכנן: ד.י. שרטט: א.ה.א.ח.	בדק: ד.י. אישר:
תא מגוף טריז כולל צינור פוליאתיילן מצולב		תאריך: 06.01.2011 קניין: ללא קניין	נדשא ותוכנית:
FILE: 184T	פרט מס: 184T	גיליון:	

שסתום אוויר משולב למים-050C-0
תוצרת "ארי" או שווה ערך

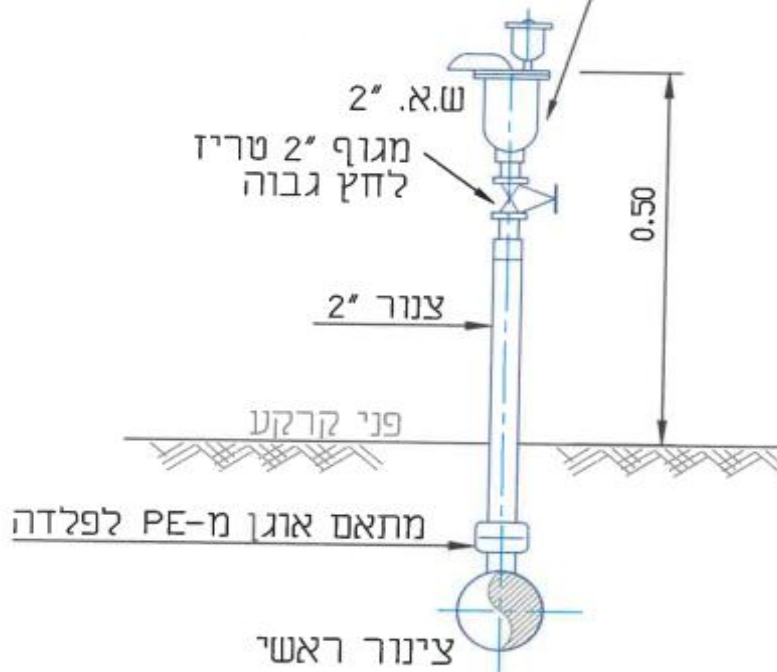

פרט הרכבת שסתום אוויר למים על צינור ראשי

HMDY.
ENGINEERING LTD.



ה.מ.ד.י.
הנדסה בע"מ

יעוץ, ניהול, תכנון ופקודת טלפון 04-8203210; 04-8203211 פקס: 04-8203211 ת.ד. 8575 P.O.B. נשר 36791 NESHER



פרטים סטנדרטיים

תכנון : ד.ה.

שרטוט : א.ח.

בדקן : ד.ה.

אישור:

תאריך: 06.01.2011

קני"מ : ללא קני"מ

נושא התכנית :
**פרט הרכבת שסתום אוויר למים
על צינור ראשי**

XREF:

FILE

תכנית מס: **39 B**

גיליון: מתוך:

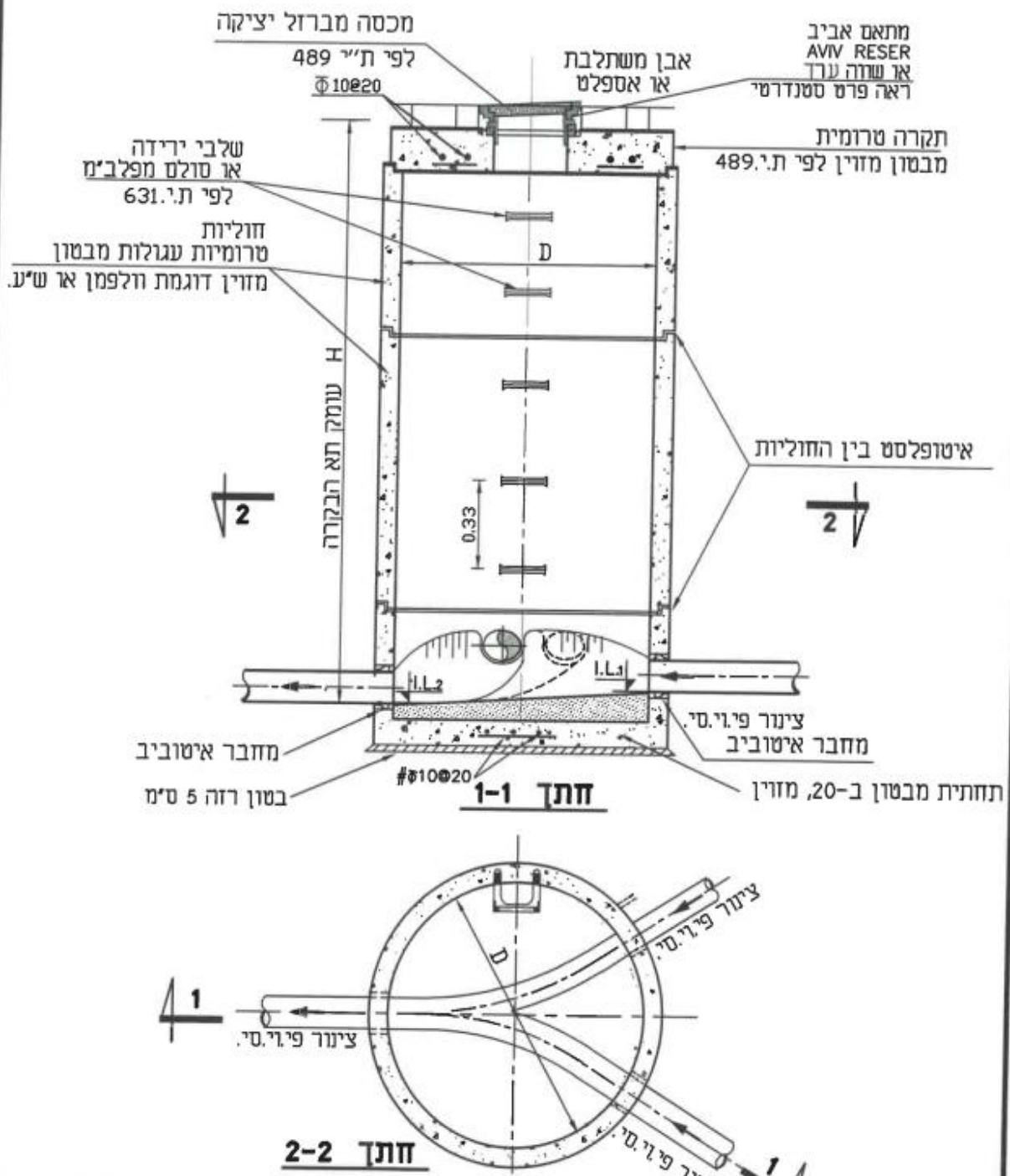

H.M.D.Y. ENGINEERING LTD. 		ח.מ.ד.י. הנדסה בע"מ	
יעוץ, ניהול, תכנון ופקוח מלפון 04-8203210-04; פקס: 04-8203210-04 ת.ד. 8575 פ.ד.ב. נשר 36791 NESHER			
פרטים סטנדרטיים משא ותוכנית : תא בקרה טיפוסי לביוב		תכנון : ד.י.	שרטוט : א.ח.
		בדק : ד.י.	אשר :
FILE: 601		תאריך: 06.01.2011	קנין : ללא קנין
		תכנית מס : 601 גיליון:	

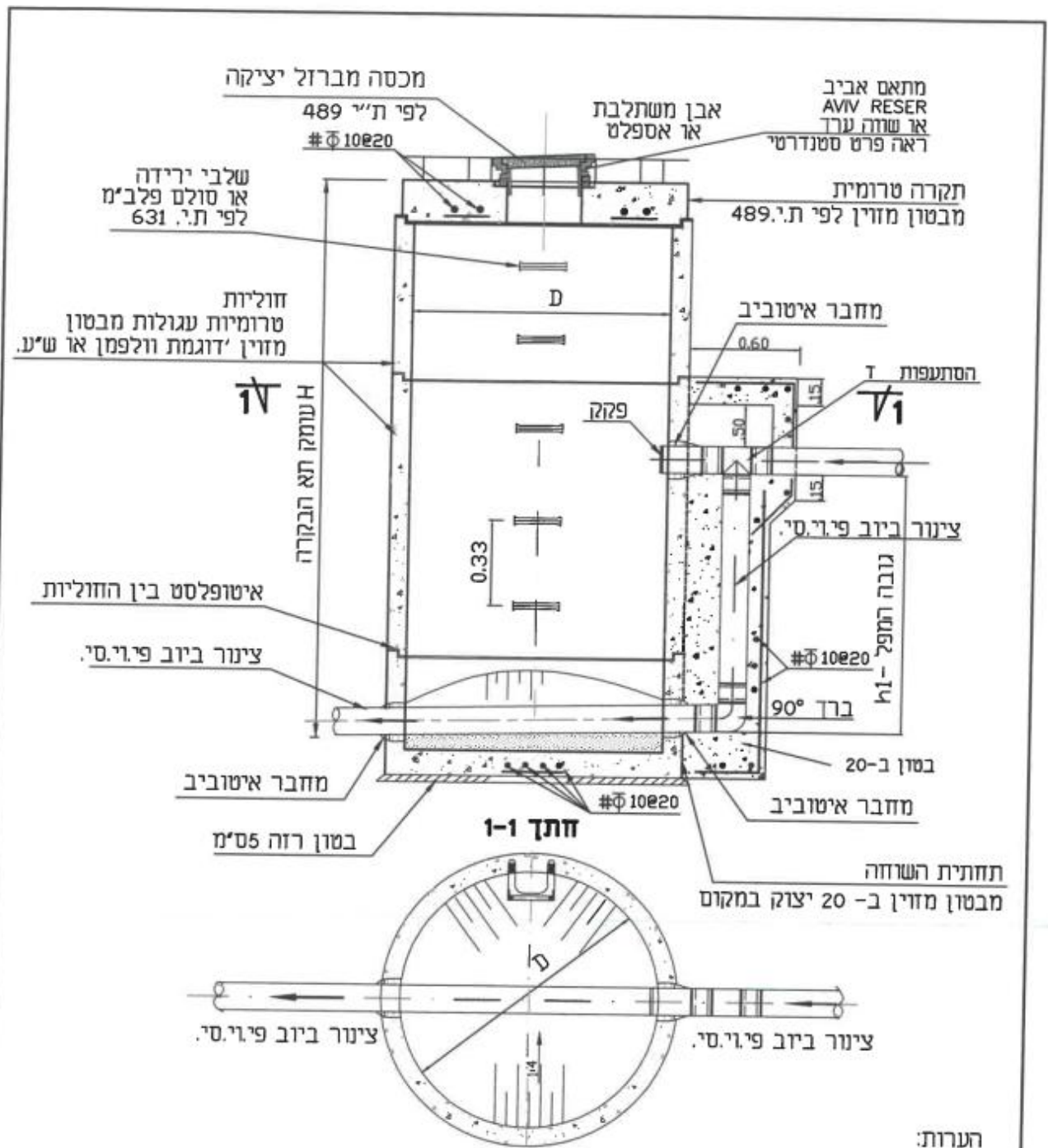

הערות:
 1. קוטר השוחה, ס, יקבע לפי עומק השוחה בהתאם למבליה להלן, אלא אם יצוין אחרת בחתך לאורך.

מ' D	מ' H
עד 0.60	עד 0.70
עד 0.80	עד 1.25
עד 1.00	עד 2.75
עד 1.25	עד 3.75

2. סוג המכסה והתקרה יקבע עפ"י התנאים: כביש, מדרכה או שדה פתוח.
 3. השרטוט ללא קני"מ.

H.M.D.Y. ENGINEERING LTD.

ה.מ.ד.י. הנדסה בע"מ

ישי, ניוזל, תכנון ופקוח טלפון 8203210-04; פקס: 04-8203211. ת.ד. P.O.B. 8575 נשר 36791 NESHER

פרטים סטנדרטיים תא בקרה עגול עם מפל חיצוני תמונת התכנית	תכנון : ד.י.
	שרטוט : א.ת.
	בדק : א.ה.
	אישר :
	תאריך : 06.01.2011
קני"מ : ללא קני"מ	
גיליון :	

תכנית מס : 603 FILE: prot 603

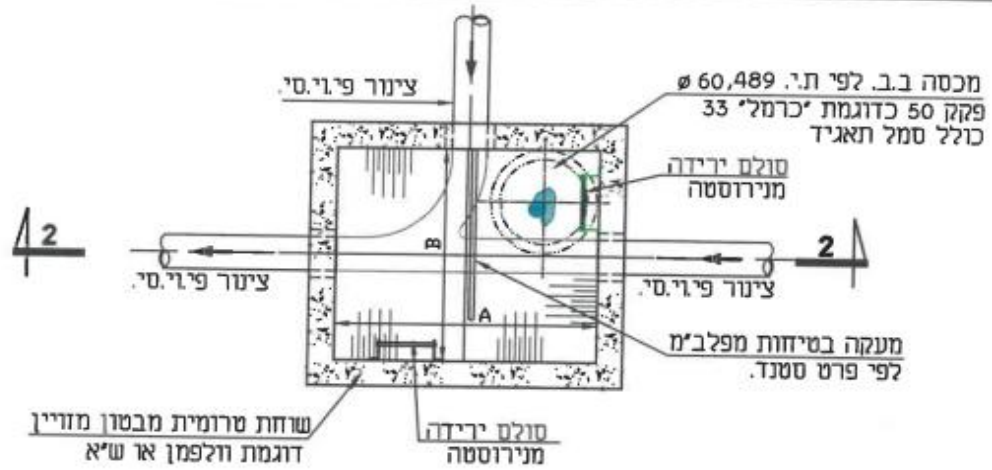

חתך 1-1

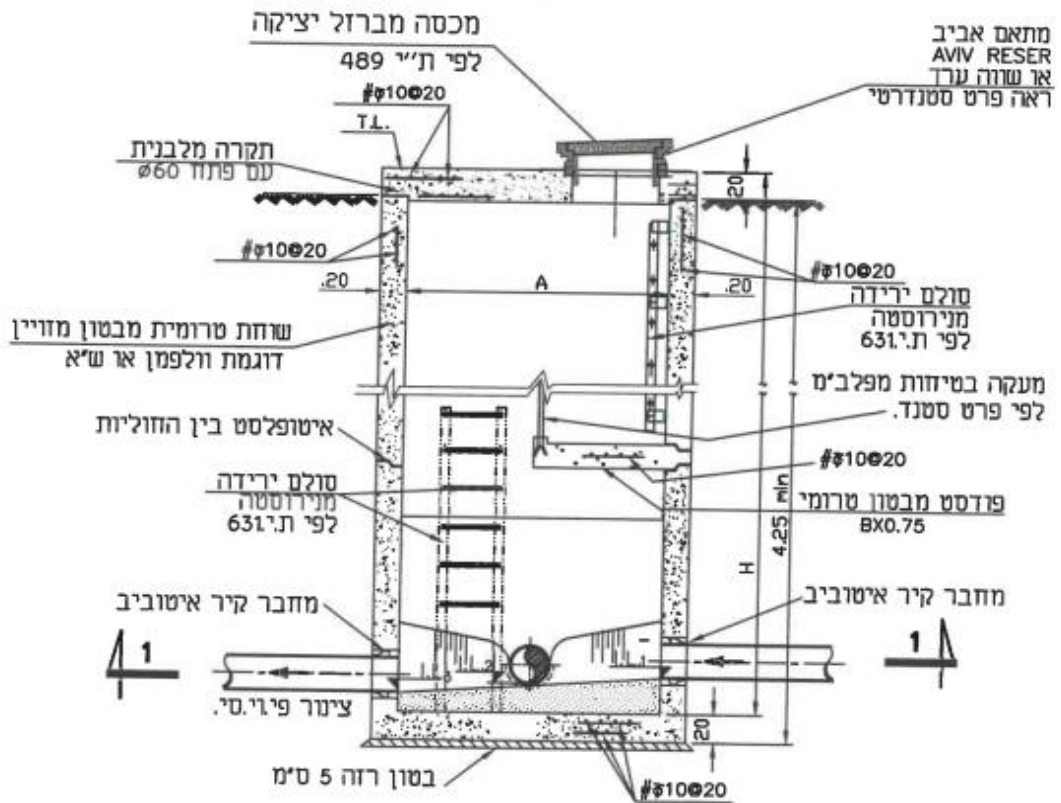

חתך 2-2

H.M.D.Y. ENGINEERING LTD.			ה.מ.ד.י. הנדסה בע"מ	
NESHAR 36791 ונור P.O.B. 6575 ת.ד. 04-8203210 ופקס: 04-8203210			יעוץ, נדל, תכנון ופקוח טלפון	
פרטים סטנדרטיים			תכנון :	ד.י.
שוחת בקרה מלבנית לביוב לעומקים גדולים			שרטוט :	א.ת.
			אישר :	ד.י.
			תאריך :	06.01.2011
			קנין :	ללא קנין
FILE: 605	תכנית מס : 605	גיליון :		

הערות:
A=מ'1.50
B=מ'1.50

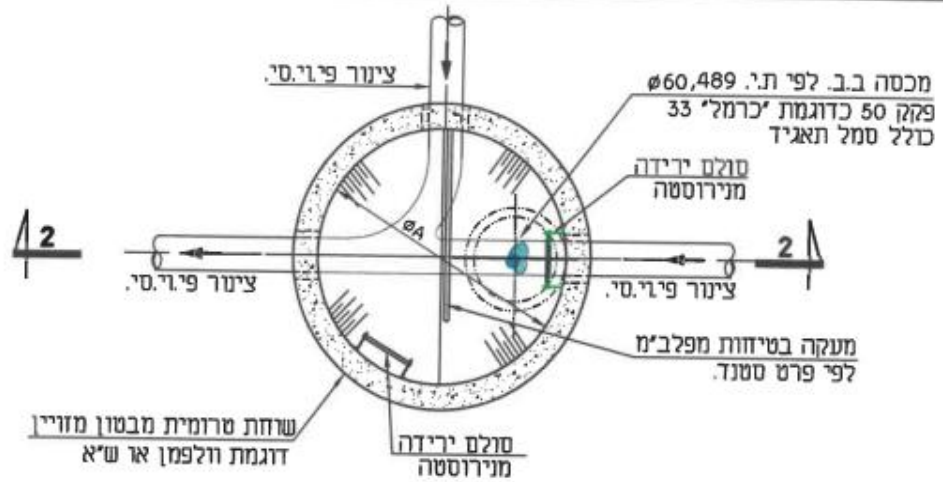

חתך 1-1

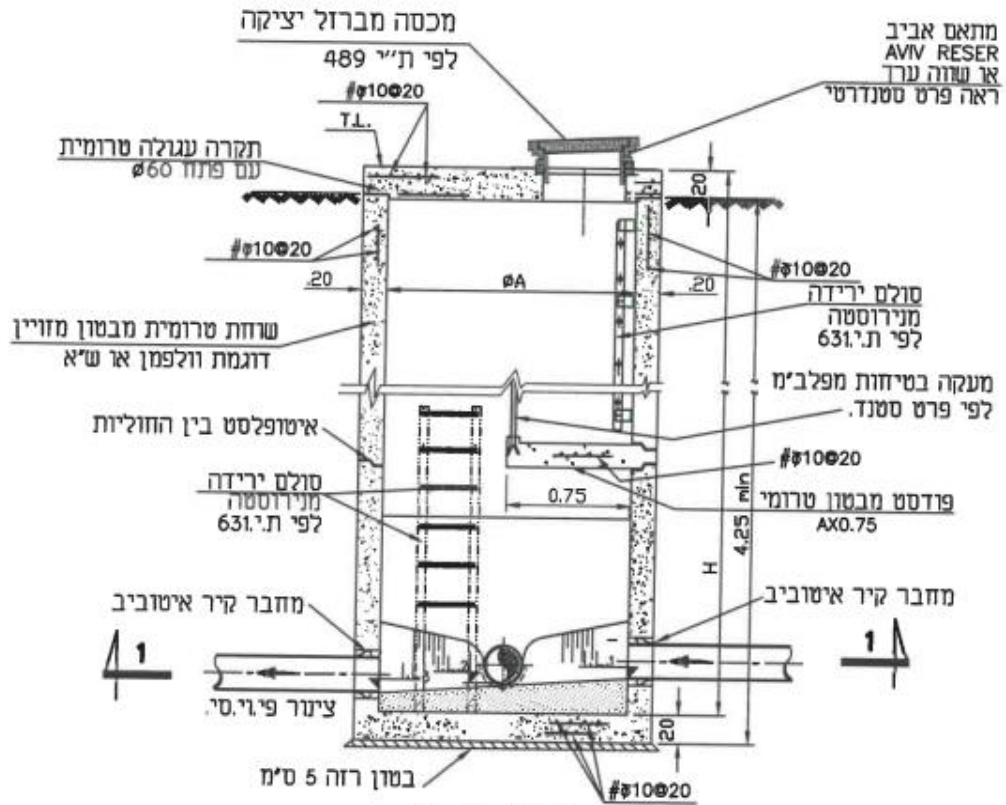

חתך 2-2

HMDY. ENGINEERING LTD. 		ח.מ.ד.י. הנדסה בע"מ
נשיא, ירושלים, תחבון ופקודו טלפון 04-8203210; פקס: 04-8203211; ת.ד. 8575, נשור P.O.B. 36791 NESHAR		
פרטים טכנולוגיים נושא הנכסיות:		תכנון: ד.ד. שרטוט: ח.ח. בדיק: ד.ד. אישור: א.א. תאריך: 06.01.2011 קניין: ללא קניין
שוחת בקרה עגולה לביווב לעומקים גדולים		גיליון:
FILE: 605 B	תכנית מס: 605-B	

הערה:
 A=1.50

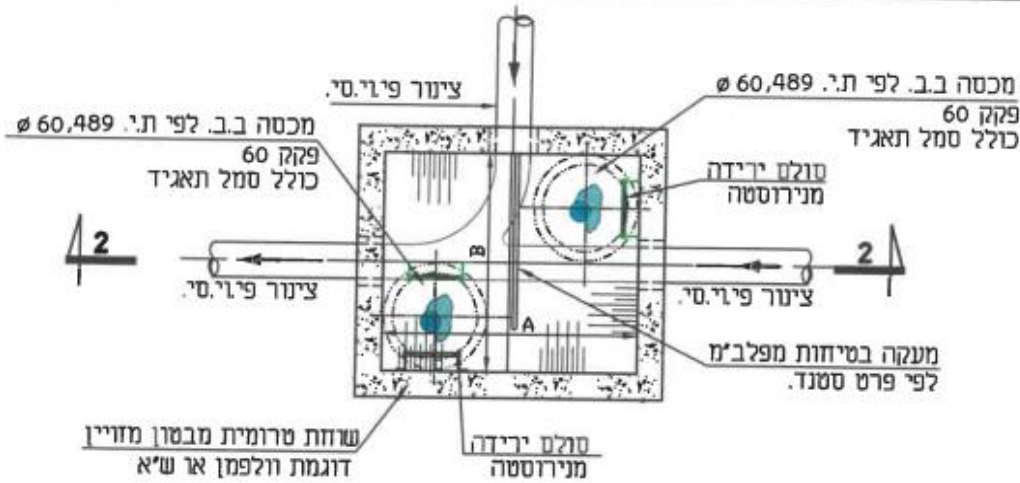

חתך 1-1

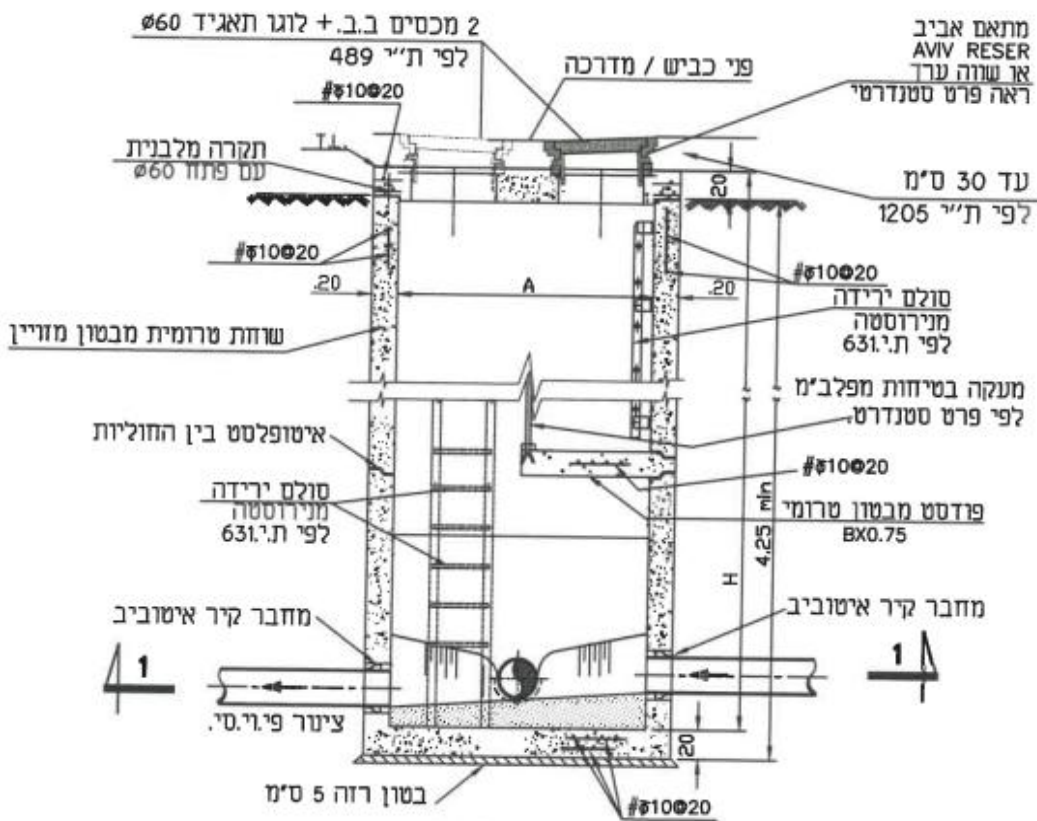

חתך 2-2

H.M.D.Y. ENGINEERING LTD. נשר 36791 P.O.B. 8575 ת.ד. 04-8203210 :טל. 04-8203210		ח.מ.ד.י. חנדסה בע"מ יעוץ, ידוע, תכנון ותקנון	
פרטים סטנדרטיים		ד.י. : תכנון	א.ה. + א.ת. : שרטוט
תש"א ותכנית : שוחת בקרה מלבנית לביוב לעומקים גדולים		ד.י. : בדק	א.י. : אישר
תכנית חס : B7		2018 : תאריך	ללא קניין : קניין
FILE: 605	תכנית חס : B7	גיליון :	

הערה:
 A=1.50
 B=1.50

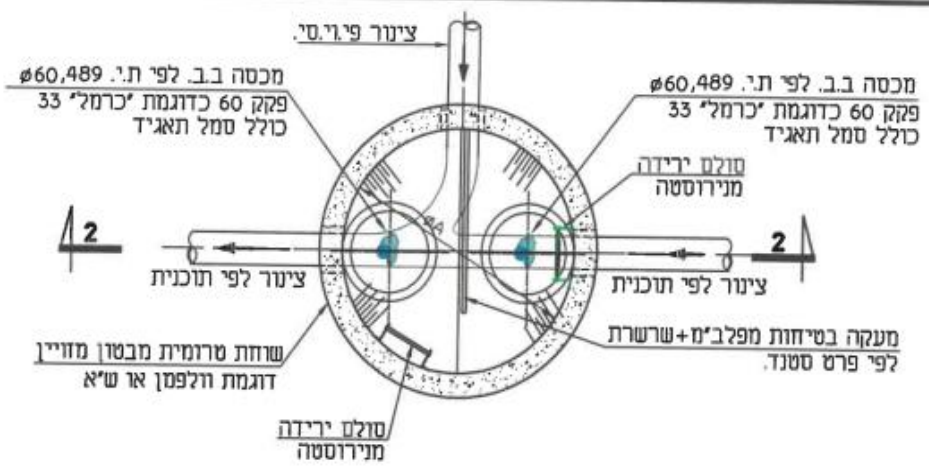

חותך 1-1

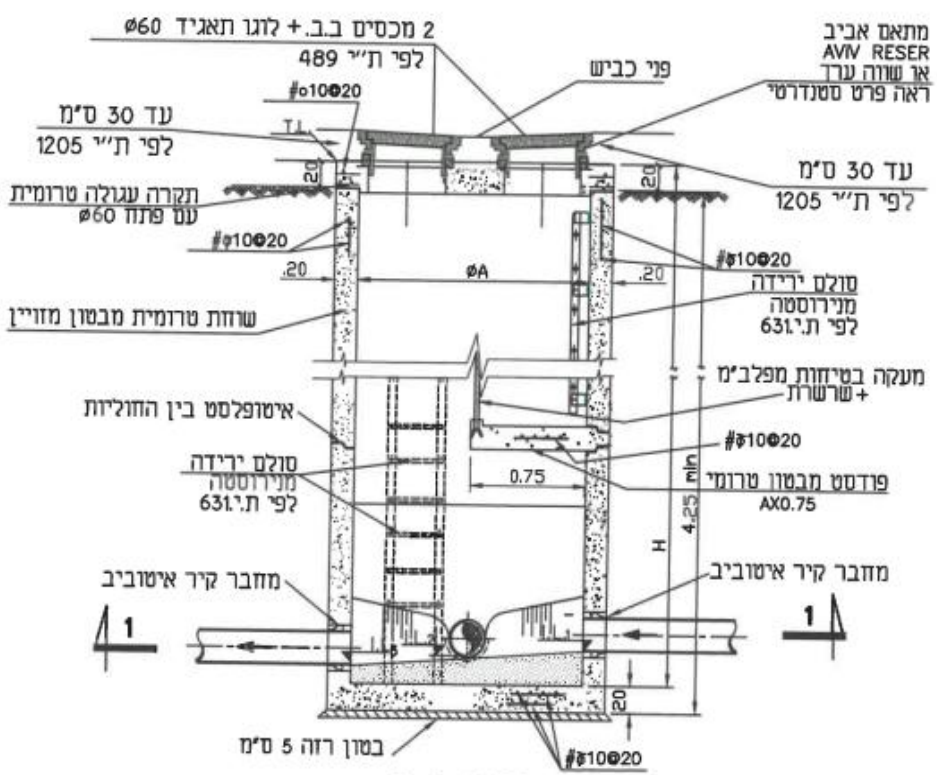

חותך 2-2

HMDY. ENGINEERING LTD.			ח.מ.ד.י. הנדסה בע"מ	
NESHER 36791 P.O.B. 8575 ת.ד. 04-820321 פקס: 04-8203210			ישיב, ירושלים, תכנון ופקוח סלפון	
פרטים סטנדרטיים		ד.י.	תכנון:	
שטח החכירה: שוחת בקרה עגולה לביוב לעומקים גדולים		א.ת.א.ת.	שרטוט:	
		ד.י.	בדק:	
תכנית מס: B8		פ.נ.ח.א.ר.2018	תאריך:	
		ללא קנימ	קנימ:	
FILE: 605 B			גיליון:	

הערות:
A= לפי חתך

- הערות:**
1. לוגו התאגיד יכלול סמל התאגיד סוג התשתית ושנת הנחה
 2. משוחחות בעומק מעל 4.75 מ' הכוללות תקרת ביניים יבוצע מכסה נוסף בקוטר 60 ס"מ

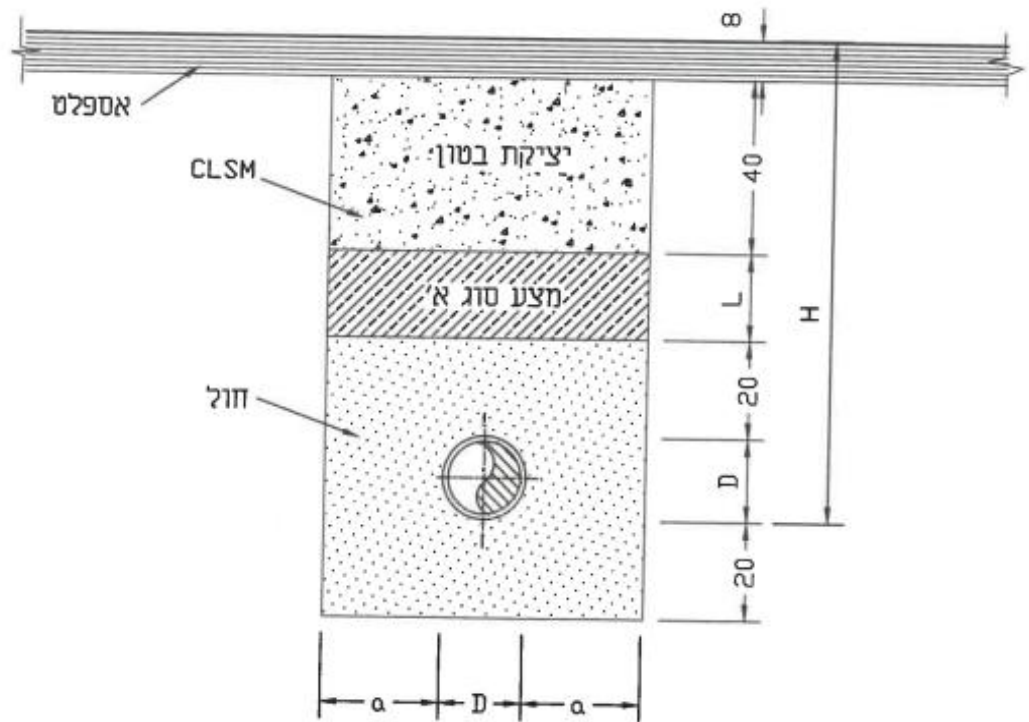

D - קוטר צינור
 L - שכבת מצע סוג א'
 $\alpha=15$ - עד קוטר צינור 10'
 $\alpha=20$ - מצינור בקוטר 16'-12'
 H = לפי הטבלת מידות התעלה

טבלת מידות התעלה

סוג הצינור	קוטר הצינור	עומק התעלה מפני הכביש עד תחתית הצינור ב-מ'-H						a ב-מ'
		עד 1.25	1.26-2.25	2.26-3.25	3.26-4.25	4.26-5.25	5.26-6.25	
פלדה/אל מתכת	6'-10'	0.80	1.10	1.40	1.70	2.10	2.50	0.15
	12'-16'	0.95	1.25	1.55	1.85	2.25	2.65	0.20
	18'-24'	1.15	1.45	1.75	2.05	2.45	2.85	0.25

HMDY. ENGINEERING LTD. ישרן, ניחול, תכנון ופיקוח טלפון: 04-8203210; 04-8203211 פ.ד.ת. P.O.B. 8575 נמ"ר 36791 NESHER		ה.מ.ד.י. חנדסה בע"מ 	
פרטים סטנדרטיים תש"א ותכנית:		תכנון: ד.י. שרטוט: א.ת.א.ח.	הערות: כל המידות ב-ס"מ השרטוט ללא קנ"מ
פרט יציקת בטון בחציית כבישים		בדיק: ד.י. אישור: פנחא' 2018 קני"מ: ללא קנ"מ	
תכנית מס: P8	פרט יציקת בטון 103G	גיליון:	

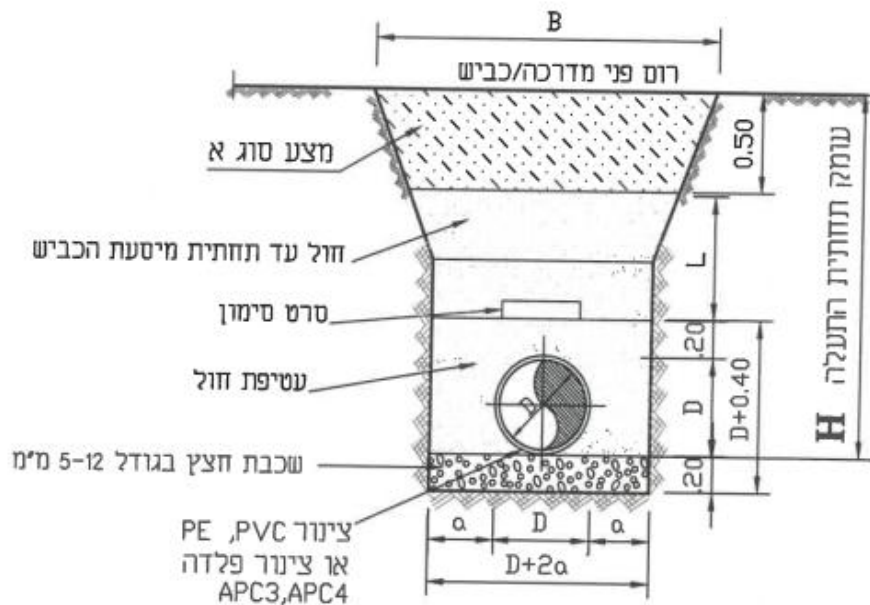

טבלת מידות התעלה

סוג הצינור	קוטר הצינור	עומק התעלה מפני הכביש עד תחתית הצנור ב-מ'-H						a ב-מ'
		עד 1.25	1.26-2.25	2.26-3.25	3.26-4.25	4.26-5.25	5.26-6.25	
פלדה APC3 APC4	6'-10'	0.80	1.10	1.40	1.70	2.10	2.50	0.15
	12'-16'	0.95	1.25	1.55	1.85	2.25	2.65	0.20
PE, PVC	18'-24'	1.15	1.45	1.75	2.05	2.45	2.85	0.25

הערה:

B-רוחב עליון מקסימלי של התעלה.
D+2a-רוחב תחתון של התעלה.

סרט הסימון יהיה מפוליאתילן המפרט המיוחד במרכז הסרט יצוין כיתוב מתאים.

שיפוע ודופן החפירה ייקבע לפי סוג הקרקע ולפי החלשת המפקח או יועץ קרקע

H.M.D.Y. ENGINEERING LTD. 		ה.מ.ד.י. הנדסה בע"מ	
ישק, ניוויל, תכנון ופקוח טלפון 04-8203210-8203210; פקס: 04-8203210-8203210; נשך P.O.B. 36791 נשר			
פרטים סטנדרטיים		תכנון: ד.ד.	שרטוט: א.ה.
נשך התכנית:		בדקו: ד.ד.	אישר:
פרט תעלה טיפוסית לצנור במי תהום		תאריך: פברואר 2018	קניס: ללא קניס
XREF:	FILE 103C	תכנית מס: 103C	מועד:

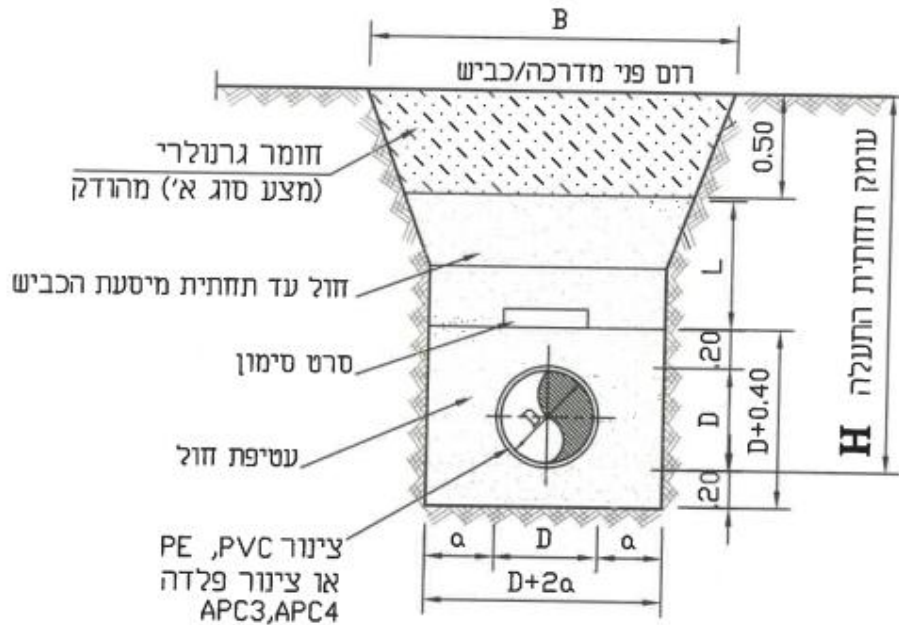

טבלת מידות התעלה

סוג הצינור	קוטר הצינור	עומק התעלה מפני הכביש עד תחתית הצנור ב-מ'-H						a ב-מ'
		עד 1.25	1.26-2.25	2.26-3.25	3.26-4.25	4.26-5.25	5.26-6.25	
פלדה APC3 APC4	6"-10"	0.80	1.10	1.40	1.70	2.10	2.50	0.15
	12"-16"	0.95	1.25	1.55	1.85	2.25	2.65	0.20
PE, PVC	18"-24"	1.15	1.45	1.75	2.05	2.45	2.85	0.25

הערה:

B-רוחב עליון מקסימלי של התעלה.
D+2a - רוחב תחתון של התעלה.

סרט הסימון יהיה מפוליאתילן המפרט המיוחד במרכז הסרט יצוין כיתוב מתאים.

שיפוע ודופן החפירה ייקבע לפי סוג הקרקע ולפי החלטת המפקח או יועץ קרקע

H.M.D.Y. ENGINEERING LTD.			ה.מ.ד.י. הנדסה בע"מ	
NESHAR 36791 P.O.B. 6575 ת.ד. 04-8203210 :פקס: 04-8203210 :טלפון			יעץ, ניהול, תכנון ופקוחו שלפון	
פרטים סטנדרטיים			תכנון:	ד.י.
			שרטוט:	א.ה.
			בדק:	ד.י.
			אישור:	
			תאריך:	26.05.2002
			קניין:	ללא קניין
XREF:	FILE 103B	103B: תכנית מס	מחוד:	גיליון:

פרט 1: צינורות מקבילים
ראה הערה מס' א-1

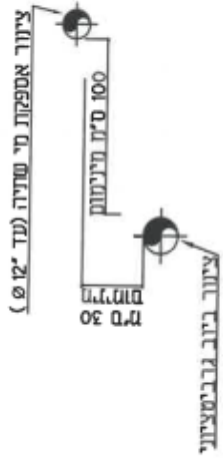

פרט 4: צינורות מצטלבים במקרה חריג
כאשר צינור הביוב חייב להיות מעל צינור מים (מ-24" ומעלה)
ראה הערות ב-3 ו ב-4

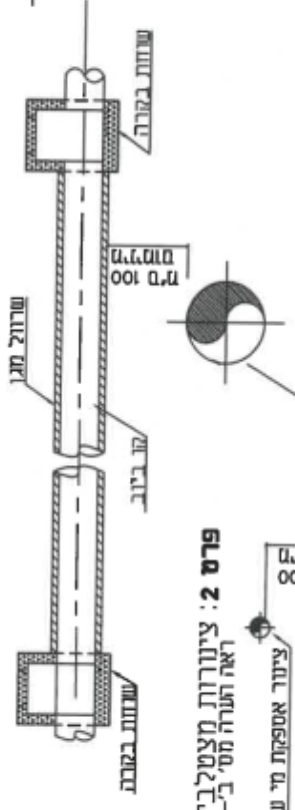

פרט 2: צינורות מצטלבים
ראה הערה מס' ב-1

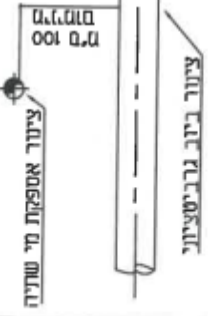

מרחקים מינימליים
ראה הערות ב-2 ו ב-4

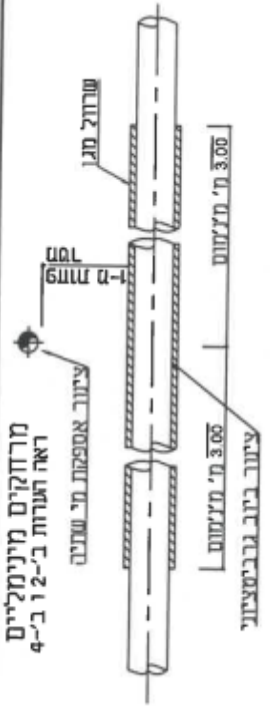

א. צינורות מקבילים
1. המרחק בין קווי הצינורות לא יפחת מ-1.00 מ' ואפילו ו-0.30 מ' אובי, כאשר הצינור להולכת שפכים נמצא תמיד בתפס נמוך יותר מצינור אספקת המים (ראה פרט 1)
כאשר צינור הביוב הוא צינור העובד בלחץ (מקוקה), או כאשר צינור המים יהיה מ-8" ומעלה - המרחק האופקי לא יפחת מ-3.00 מ' ו-2 מ' אובי.
במקרים מסוימים, כאשר קוטר צינור המים גדול מ-36" - ϕ 24" ומעלה - המרחק האופקי לא יפחת מ-5.00 מטר והוא יכבד 3 מטר.

ב. הצטלבויות בין צינורות
והצינור להולכת שפכים חייב להיות מתחת לצינור אספקת המים. המרחק המינימלי בין הצינורות, מקווקוד צינור הביוב לתחתית צינור המים יהיה 100 מ"מ לפחות, או 70 מ"מ במקרה שמו הביוב מיועד לחיבור מגרשים לקו הראשי. (ראה פרט 2)
הצינורות יהיו ניצבים בקודת הצטלבות ובמקרים חריגים, עד זווית של 60° ביניהם.
צינור הביוב במקרה של הצטלבות, יהיה ללא מחברים בקטעים של 3 מ' משני צידי צינור המים.

2. בכל מקרה בו יהיה מצב אשר לא יאפשר שמירה על התנודות הנ"ל, חייב צינור הביוב להיות מוגן בשורול עד למרחק שלא יקטן מ-3 מ' משני צידי צינור המים, ובמקרה של קו סניקה לא יקטן המרחק מ-6 מ'.

3. בכל מקרה שבו קיים הכרח להניח צינור ביוב מעל לצינור מים, יש לקבל אישור מפרט ספציפי ממשרד הבריאות, תוך התייחסות לסוג וקוטר צינורות המים והביוב וכן לתנאי הקרקע והסביבה במקום הצטלבות.

4. צינור הביוב הנמצא בתוך השורול יהיה מפוליאתילן ללא מחברים (למעט ריחוכים), כדוגמת צינור 'מריפלקס', או שווה ערך איכותי מאושר.

5. יש לסמן את קווי המים והביוב (במיוחד באזורי ההצטלבות) ברטט 29 סטי שיוסמן בקרקע ביחד עם הקו בגובה של כ-30 ס"מ מעליו.
לקו הביוב - סרט בצבע אדום עליו יוטבע המילים 'קו ביוב'.
לקו המים - סרט בצבע כחול עליו יוטבע המילים 'קו מים לשתייה'.

6. צינור המים מפלדה בעל עובי דופן מינימלי של 1/4" העומד בלחץ של 14 אטמוספירות, עם עסיפה חיצונית משולחת מ-P.E. תלת שכבתית APC3, בעובי 3.7 מ"מ ו/או דיפוי חוספת בסוג דחום APC4 במידה וישנה סניורה בין הנחיות משרד הבריאות לפרט, יש להתייחס להנחיות משרד המעודכנות

ת.מ.ד.י.	
חברה בע"מ	
HMDY ENGINEERING LTD. NESHHER, 105, P.O. BOX 5875, TEL AVIV 6150202	
שם החברה:	פרטים טלפוניים
פרט לטרוקים בין צינורות (מסמ"ל)	
כתובת למשרד הבריאות	
פרט מס':	B9
קובץ:	
תאריך:	
מספר:	
תאריך:	10.11.23
קובץ:	ללא קובץ
פרט מס':	10-1

ריתוך צינורות קצה לקצה בקטרים 24" ומעלה

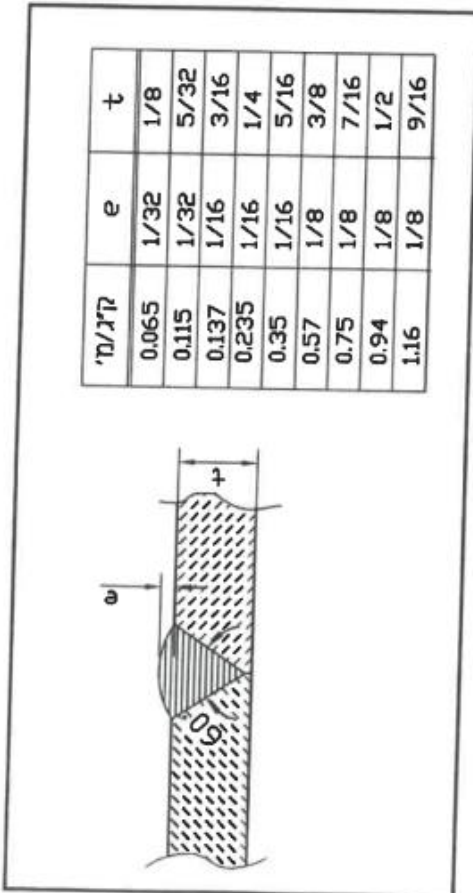

ריתוך צינורות קצה לקצה בקטרים עד 22" כולל

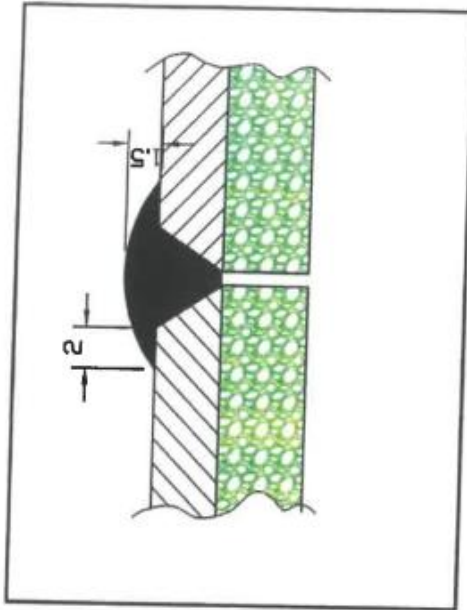

**צינורות עם צפוי פנימי בטון
הצמדה בעזרת X-PANDO**

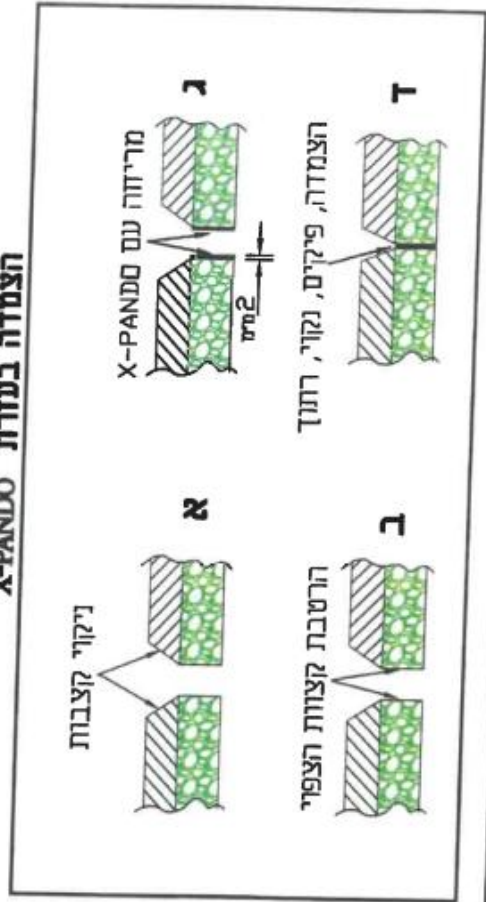

HMDY. ENGINEERING LTD.
 נשחך 36791 ת.ד. 8575 פ.ד.ב. 04-820321 תל אביב-יפו 6100404-820321

המ.ד.י. הנדסה בע"מ

פרטים סטנדרטיים

מטא חומקית : **פרט חיבור צינורות פלדה ללא פעמון**

תכנון : ד.י.
 עורטט : א.ח.
 בלדק : ד.י.
 אישור : 06.01.2011
 תאריך :
 קליט : ללא קליט

תכנית מס : 500

FILE: 500

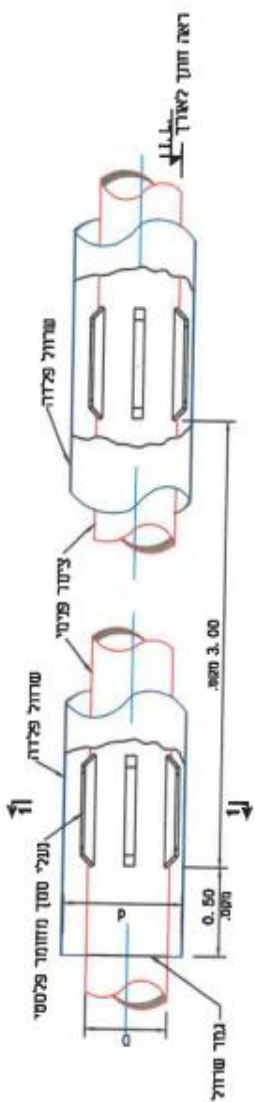
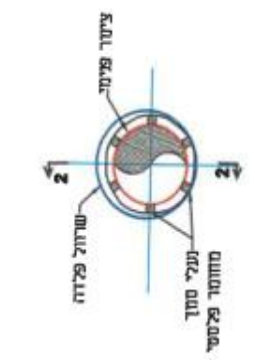

חותך 2-2

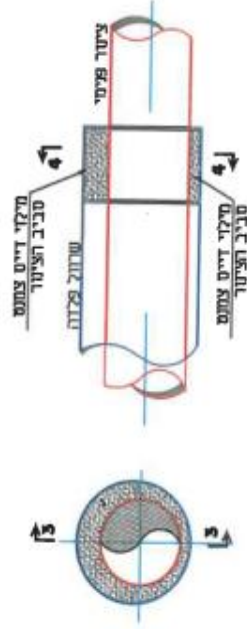

חותך 4-4

חותך 3-3

טבלת מידות

חומר	קוטר צנור מוגן	קוטר צנור מוגן	חסי' הבליטות בטמך	4	5	6	7	8	9	10	12	14	16	18
D	66	68	10	12	14	16	18	20	24	28	32	36	42	48
d	12	14	16	18	20	24	28	32	36	42	48	56	64	72

שיטת התקנת הצנור לשריח המגן.

סטי' חבליטות	צנור מגן	צנור מיט	פ"מ
4	12" x 5/16"	6"	6"
4	14" x 5/16"	8"	8"
5	16" x 5/16"	10"	10"
6	18" x 5/16"	12"	12"
6	20" x 5/16"	14"	14"
6	22" x 5/16"	16"	16"
6	24" x 5/16"	18"	18"
6	26" x 5/16"	20"	20"
6	32" x 3/8"	24"	24"
6	36" x 3/8"	26"	26"
6	40" x 3/8"	30"	30"
6	42" x 3/8"	32"	32"
6	44" x 3/8"	36"	36"
6	48" x 3/8"	40"	40"

- הערות:
1. נעלי סטן ופקקים תוצרת 'אמאמי' גרמניה או שווה-ערך.
 2. קיימת אפשרות להזמין תמיכות מסוגים אחרים למיטת ללא חלקים מתכתיים (מתאימים לדרישות הגנה קטודיים).
 3. אין למלא את החלל בין צנור הפליטה לצנור המגן, כמו-כן יש לסתום את קצוות של צנור המגן בפלג.
 4. בכל מקרה יש לבדוק והתאמת המכסים והחומרים לקונטר שריח המגן.

H.M.D.Y. ENGINEERING LTD.
ה.מ.ד.י. הנדסה בע"מ

נעשה והוכיח : **פרטים טכניים**
 פרויקט : **פרט לשריח פלדה**

תכנית מס': **B11**
 FILE: 260

כתובת: **רחוב, חסכו ופנתח סלוחו 21920-8203210**
 טלפקס: 09-8203211, 09-8203210
 פקס: 09-8203211, 09-8203210
 ת.ד. 6575, ד.פ. 6575, נ.פ. 6575

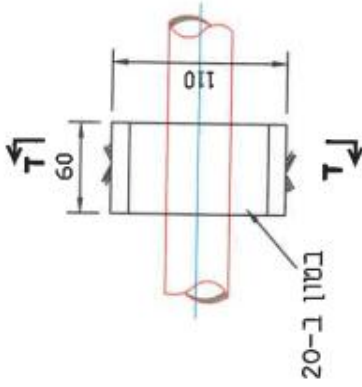

פרט C

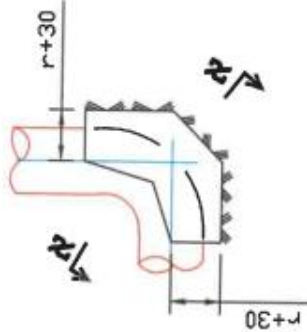

פרט D

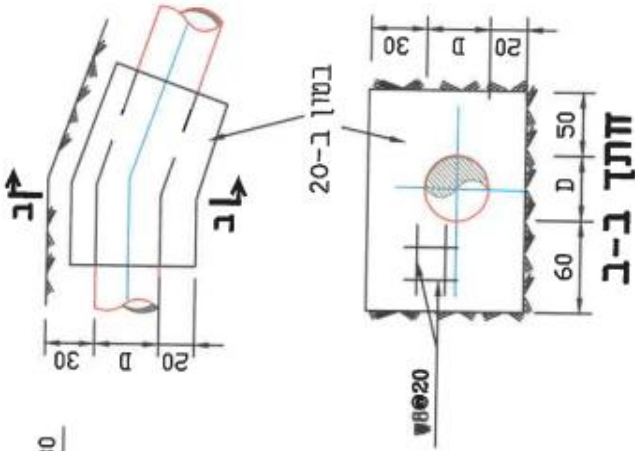

פרט E

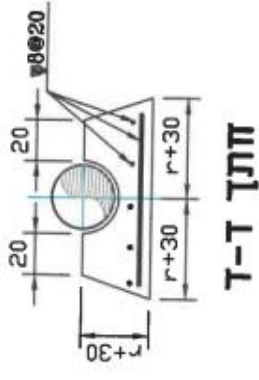

חתך א-א

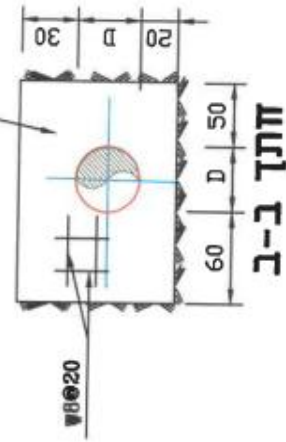

חתך ב-ב

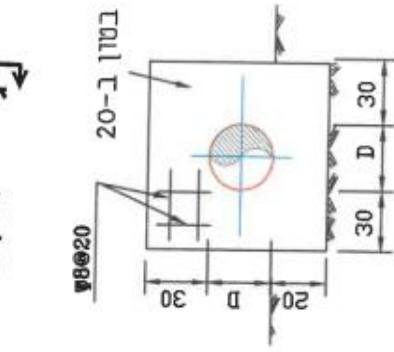

חתך ג-ג



**ה.מ.ד.י.
חנדטה בע"מ**

ישיב, נירוז, תוכנון ופיקוח סלפון 04-6203210-04-6203211 פקס: 04-6203211. ת.ד. 8575, פ.ד.ב. 36791 נעש

תכנון:	ד.י.
שרטוט:	א.ת.
בדק:	ד.י.
אישור:	
תאריך:	06.01.2011
קניין:	ללא קניין
גיבוי:	

פרטים סנדורטיים	נושא התוכנית :
פרט לנושי עיגון	
תוכנית מס : 105	

הערה: המידות הם ב-ס"מ

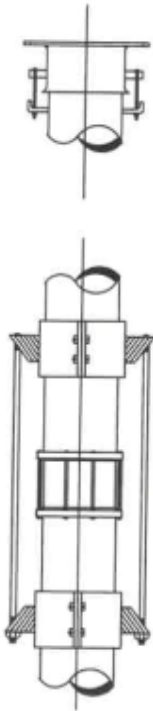

עיון המצמד

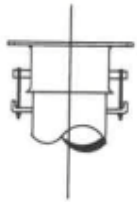

מצמד אוגן

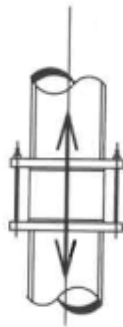

מצמד מעוגן

טבלת מידות העוגנים

T	מידות העוגן			D
	W	Z	A	
6	40	80	80	קוטר המוט $1/2, 5/8, 3/4$
8	50	100	100	גו' $7/8$
8	60	120	120	$1 1/4$
8	80	150	150	$1 1/2$

הערה:
כל המידות ב-מ"מ
D - קוטר המוט

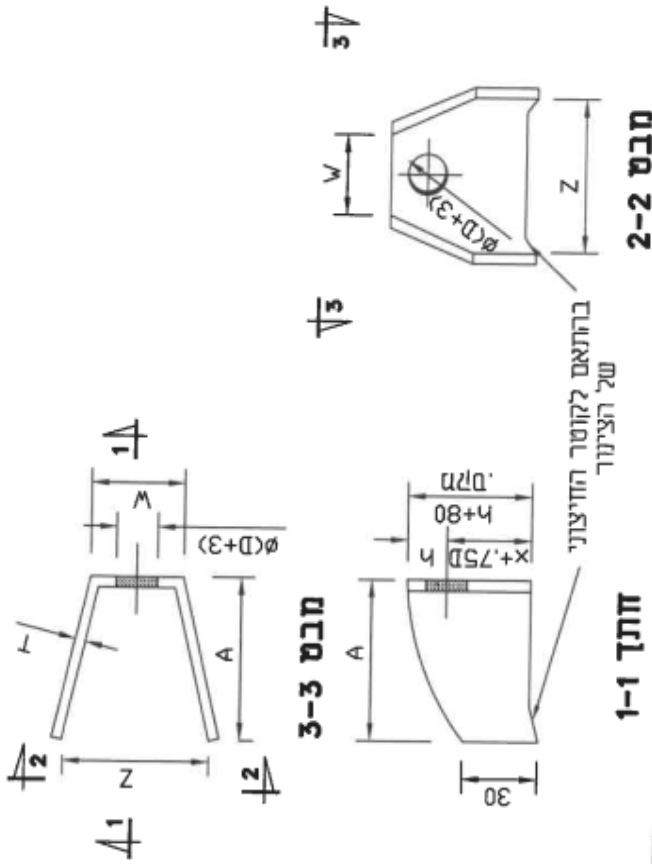

פרטי הערוגן

טבלת מידות של מוטות עיון

קוטר הצינור		קוטר הצינור						לחץ בדיקה
Ø20"	Ø18"	Ø16"	Ø14"	Ø12"	Ø10"	Ø8"	Ø6"	Ø4"
$3 \times 1 1/4$	$2 \times 1 1/4$	$2 \times 1 1/4$	2×1	2×1	$2 \times 3/4$	$2 \times 5/8$	$2 \times 1 1/2$	$2 \times 1 1/2$
$3 \times 1 1/2$	$2 \times 1 1/2$	$3 \times 1 1/4$	$2 \times 1 1/4$	$2 \times 1 1/4$	2×1	$2 \times 3/4$	$2 \times 5/8$	$2 \times 1 1/2$
$4 \times 1 1/2$	$3 \times 1 1/2$	$3 \times 1 1/4$	$3 \times 1 1/4$	$3 \times 1 1/4$	$2 \times 1 1/4$	2×1	$2 \times 3/4$	$2 \times 1 1/2$
$5 \times 1 1/2$	$4 \times 1 1/2$	$4 \times 1 1/2$	$3 \times 1 1/2$	$3 \times 1 1/4$	$2 \times 1 1/4$	$2 \times 1 1/4$	2×1	$2 \times 5/8$



H.M.D.Y. ENGINEERING LTD.
תדטה בע"מ

ת.ד. 36791 נשר P.O.B. 8575 ת.ד. 04-8203211 פקס: 04-8203210 טלפון ופקוח טלפון 04-8203211

תכנית מס: 104	תכנית מס: 104
מחברים לצורת פלדה	מחברים לצורת פלדה
קולל עיון	קולל עיון
פרטים סטנדרטיים	פרטים סטנדרטיים
תאריך: 12.08.02	תאריך: 12.08.02
אישור:	אישור:
שורטוט: א.ה.	שורטוט: א.ה.
תכנון: ד.י.	תכנון: ד.י.
קניין: גלל קניין	קניין: גלל קניין

מכסים בעלי סגר עגול ותושבת ריבועית

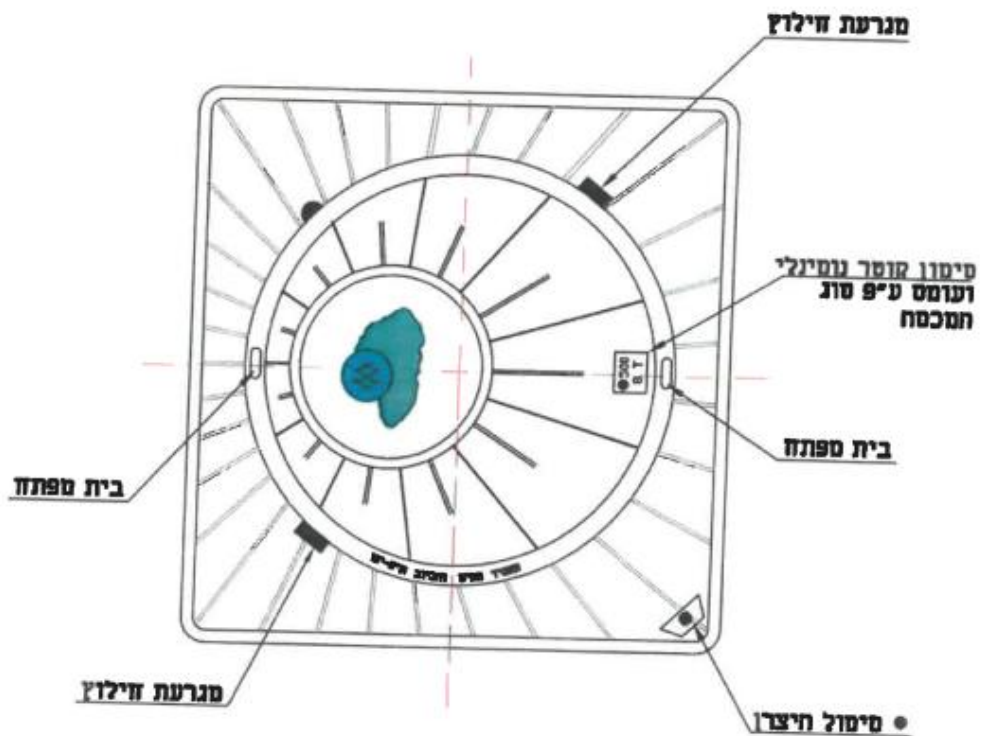
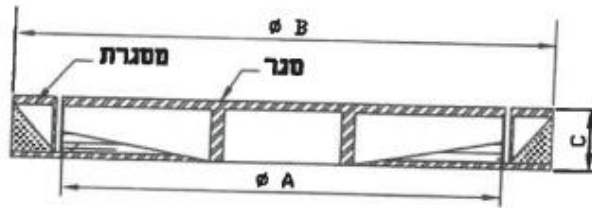

HMDY. ENGINEERING LTD. ת.ד. 81 תל אביב 6100		ת.ד. 81 תל אביב 6100
נש"פ, ירושלים, תכנון ותפוקה פלדה/פלדה 04-8228021 ת.ד. 8875 מ.פ. 96791 NESHET		ת.ד. 81 תל אביב 6100
פרטים טכנולוגיים שם החברה:		ת.ד. 81 תל אביב 6100
מכסה לשרות ביזב סיציקת ברזל		ת.ד. 81 תל אביב 6100
תכנית מס': 2	ת.ד. 81 תל אביב 6100	ת.ד. 81 תל אביב 6100
FILE: 89	ת.ד. 81 תל אביב 6100	ת.ד. 81 תל אביב 6100

מכסים מיציקת ברזל בעלי סגר עגול ותושבת ריבועית

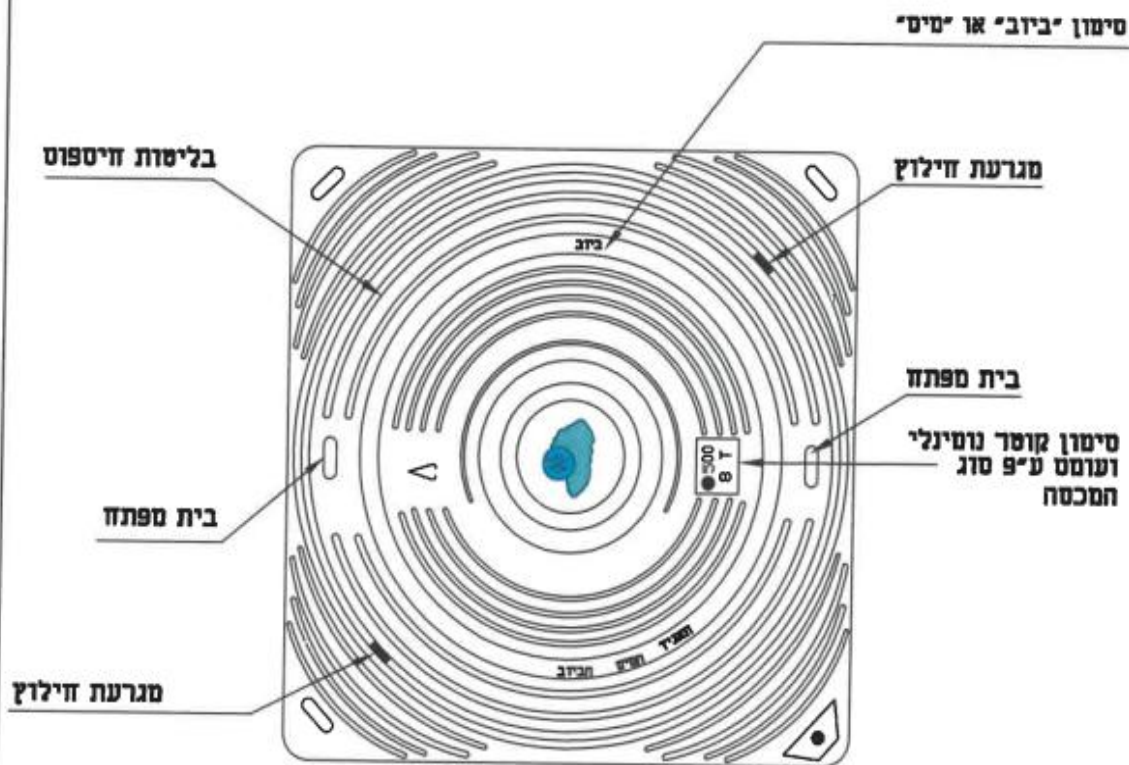
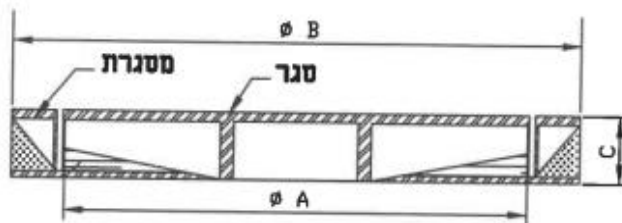

● סימול היצרן

H.M.D.Y. ENGINEERING LTD. נשר, תל אביב, ישראל P.O.B. 8575, T.N. 04-8218021		ה.מ.ד.י. הנדסה בע"מ תע"מ 56791	
פרטים טכנולוגיים : שם החברה מכסים מיציקת ברזל בעלי סגר עגול ותושבת ריבועית	ד.י.	תכנון	
	א.י.	שרטוט	
: 13.03.2011 : 777 קניס	ד.י.	בדק	
		אישר	
		תאריך	
FILE: W21	פרט מס: W21	גיליון:	